

CASIO®

F

Appareil photo numérique

EX-FC100

Mode d'emploi

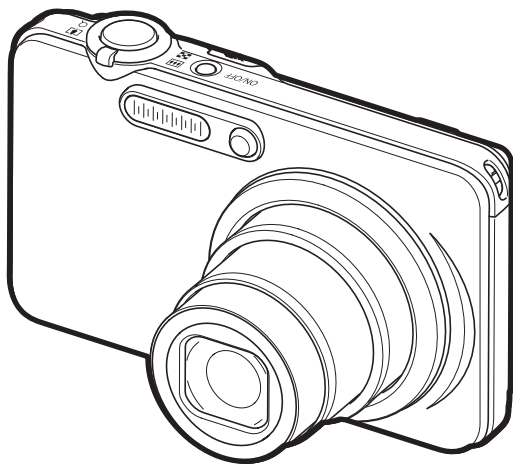

Merci pour l'achat de ce produit CASIO.

- Avant de l'utiliser, veuillez lire attentivement les précautions figurant dans ce mode d'emploi.
- Conservez le mode d'emploi en lieu sûr pour toute référence future.
- Pour les toutes dernières informations sur ce produit, consultez le site EXILIM officiel <http://www.exilim.com/>

EXILIM

Déballage

Lorsque vous déballez l'appareil photo, assurez-vous que tous les articles suivants se trouvent bien dans le carton. Si un article manque, contactez votre revendeur.



Appareil photo numérique

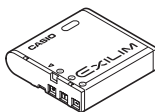

Batterie rechargeable au lithium-ion (NP-40)

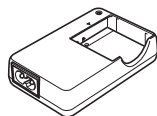

Chargeur (BC-31L)

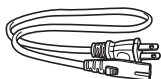

* La forme du cordon d'alimentation diffère selon le pays ou la zone de commercialisation.

Cordon d'alimentation

Pour fixer la lanière à l'appareil photo

Fixez la lanière ici.

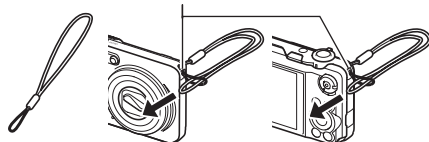

Lanière



Câble USB

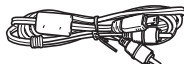

Câble AV



CD-ROM



Référence de base

Prière de lire ceci en premier !

- Le contenu de ce manuel est susceptible d'être changé sans avis préalable.
- Le contenu de ce manuel a été contrôlé à chaque étape de la fabrication. N'hésitez pas à nous contacter si vous notez un problème, une erreur, etc.
- La copie, partielle ou complète, du contenu de ce mode d'emploi est strictement interdite. L'emploi du contenu de ce manuel sans la permission de CASIO COMPUTER CO., LTD. pour tout autre usage que personnel est interdit par les lois sur la propriété intellectuelle.
- CASIO COMPUTER CO., LTD. décline toute responsabilité quant aux dommages ou pertes de bénéfices qu'un tiers ou vous-même pouvez subir à la suite de l'utilisation ou d'une dfectuosité de ce produit.
- CASIO COMPUTER CO., LTD. décline toute responsabilité quant aux dommages, pertes de bénéfices ou prétentions de tiers découlant de l'utilisation de Photo Transport ou de YouTube Uploader for CASIO.
- CASIO COMPUTER CO., LTD. décline toute responsabilité quant aux dommages ou pertes de bénéfices résultant de l'effacement du contenu de la mémoire dû à une panne, à une réparation ou à un autre problème.
- Les exemples d'écrans et les illustrations du produit dans ce mode d'emploi peuvent être légèrement différents des écrans et de la configuration réelle de l'appareil photo.

Panneau LCD

Le panneau à cristaux liquides de l'écran de contrôle est le produit d'une très haute technologie, qui se caractérise par un rendement des pixels supérieur à 99,99%. Seul un nombre extrêmement faible de pixels peuvent ne pas s'allumer ou au contraire rester toujours allumés. Ceci est une caractéristique des panneaux à cristaux liquides, et ne signifie pas que le panneau est défectueux.

Faites des essais

Avant la prise de vue, faites des essais pour vous assurer que l'appareil photo fonctionne correctement.

Sommaire

Déballage.	2
Prière de lire ceci en premier !.	3
Guide général	9
Contenu de l'écran de contrôle	11

■ Démarrage rapide 14

Qu'est-ce qu'un appareil photo numérique ?	14
Que pouvez-vous faire avec votre appareil photo CASIO ?	15
Avant d'utiliser l'appareil photo, chargez la batterie.	16
■ Pour charger la batterie	16
■ Pour insérer la batterie	18
Configuration des réglages de base lors de la première mise sous tension de l'appareil photo	20
Préparation d'une carte mémoire	22
■ Cartes mémoire prises en charge.	22
■ Pour insérer une carte mémoire	23
■ Pour formater (initialiser) une carte mémoire neuve.	24
Mise en et hors service de l'appareil photo	25
■ Pour mettre l'appareil photo en service	25
■ Pour mettre l'appareil photo hors service	25
Pour prendre une photo.	26
Prise en main correcte de l'appareil photo	30
Visionnage de photos	31
Suppression d'images	32
■ Pour supprimer un seul fichier	32
■ Pour supprimer tous les fichiers	32
Précautions concernant la prise de photos	33
■ Restrictions concernant l'autofocus	33

■ Tutoriel pour la prise de photos 34

Utilisation du panneau de commande	34
Changement de la taille de l'image (Taille)	35
Spécification de la sensibilité ISO (ISO)	38
Réglage de la balance des blancs (Balance blancs)	38
Correction de la luminosité de l'image (Modif EV)	40
Prise de vue avec Vue au ralenti.	41
Utilisation la correction du retard (Correction retard)	43
Utilisation du flash (Flash)	45
Changement du style de date et d'heure sur le panneau de commande	47
Prise de vue avec le zoom.	47
■ Point de transition entre le zoom optique et le zoom numérique	48
Utilisation de l'obturation en continu	50
■ Utilisation de l'obturation en continu à vitesse normale	50
■ Utilisation de l'obturation en continu pour la prise de photos en rafales et en série avec préenregistrement	51

■ Spécification de la méthode de sauvegarde des séries de photos	55
■ Précautions concernant l'obturation en continu	57

II Enregistrement de séquences vidéo 58

Pour enregistrer une séquence vidéo	58
■ Son	59
Enregistrement d'une séquence en haute définition	60
Enregistrement d'une séquence ultrarapide	61
Utilisation de l'obturation en continu pour la prise de vue avec préenregistrement de séquence vidéo . (Préenregistrement (Séquence)) . .	62
Enregistrement d'une séquence vidéo pour YouTube (For YouTube) . .	64
Prise de photos pendant l'enregistrement d'une séquence vidéo	65

III Utilisation de BEST SHOT 66

Qu'est-ce que BEST SHOT ?	66
■ Exemples de scènes	66
Pour faire des prises de vue avec BEST SHOT	66
■ Création de vos propres configurations BEST SHOT	69
Prise de photos en série d'une scène nocturne (Scène de nuit série) . .	70
Prise de photos en série avec l'antibougé (Antibougé série) . .	71
Détachement de sujets en mouvement (Image multimouvement) . .	72
■ Fonctionnement de base d'Image multimouvement	72
Prise de photos avec priorité aux visages des personnes (Sélection meilleur visage série) . .	74
Prise de vue en fonction du mouvement du sujet (Sortie sujet/Entrée sujet) . .	75

III Réglages avancés 80

Utilisation des menus affichés à l'écran	80
Paramètres du mode REC (REC) . .	82
■ Sélection d'un mode de mise au point (Mise au point) . .	82
■ Utilisation du retardateur (Retardateur) . .	86
■ Réduction du flou dû au bougé de l'appareil photo et du sujet . (Antibougé) . .	87
■ Spécification de la zone d'autofocus (Zone AF) . .	88
■ Utilisation de l'éclairage d'appoint AF de l'autofocus (Éclairage AF) . .	89
■ Prise de vue avec détection de visages (Détection vsgs) . .	89
■ Prise de vue avec l'autofocus en continu (AF continu) . .	91
■ Changement du mode d'obturation en continu (CS) . .	91
■ Désignation de la méthode de sauvegarde des séries de photos (Svgr série) . .	92
■ Mise en et hors service du zoom numérique (Zoom numérique) . .	92
■ Attribution de fonctions aux touches [◀] et [▶] (Touche G/D) . .	92
■ Prise de vue avec l'obturation rapide (Obt. rapide) . .	93
■ Mise en service de la revue d'image (Revue) . .	93
■ Affichage d'une grille sur l'écran (Grille) . .	94
■ Utilisation du guide d'icônes (Guide Icônes) . .	94
■ Configuration des réglages par défaut à la mise en service (Mémoire) . .	95

Réglages de la qualité de l'image (Qualité) . . . 96	
■ Spécification de la qualité de l'image d'une photo . . . (☑ Qualité (Photo)) . . . 96	
■ Réglages de la qualité de l'image d'une séquence vidéo (☑ Qualité (Séquence)) . . . 96	
■ Réglage de la cadence de l'enregistrement d'une séquence ultrarapide (HS ☑ Vitesse) . . . 97	
■ Spécification du mode de mesure de la lumière (Mesure Lumière) . . . 97	
■ Correction de la luminosité de l'image (Éclairage) . . . 97	
■ Spécification de l'intensité du flash (Intensité flash) . . . 98	
■ Utilisation des filtres couleur intégrés (Filtre couleur) . . . 98	
■ Contrôle de la netteté des images (Netteté) . . . 98	
■ Contrôle de la saturation des couleurs (Saturation) . . . 98	
■ Réglage du contraste de l'image (Contraste) . . . 98	

II Visionnage de photos et de séquences vidéo 99

Visionnage de photos 99	
Visionnage d'une séquence vidéo 99	
Visionnage des séries de photos 100	
■ Suppression de photos prises en série 102	
■ Division d'un groupe CS 103	
■ Copie d'une photo d'un groupe CS 104	
Agrandissement d'une image affichée à l'écran 105	
Affichage du menu d'images 105	
Affichage de photos et de séquences vidéo sur un téléviseur 106	

III Autres fonctions de lecture (PLAY) 108

Affichage d'un diaporama sur l'appareil photo (Diaporama) . . . 108	
■ Sauvegarde d'un morceau de musique de votre ordinateur dans la mémoire de l'appareil photo 109	
Création d'une photo à partir d'images d'une séquence vidéo (MOTION PRINT) . . . 111	
Édition d'une séquence vidéo sur l'appareil photo . . . (Edition séquence) . . . 112	
Réglage de la balance des blancs (Balance blancs) . . . 114	
Changement de la luminosité d'une photo existante (Luminosité) . . . 115	
Sélection de photos pour l'impression (Impr. DPOF) . . . 115	
Protection d'un fichier (Protéger) . . . 116	
Rotation d'une image (Rotation) . . . 119	
Redimensionnement d'une photo (Redimensionner) . . . 119	
Détourage d'une photo (Rogner) . . . 120	
Copie de fichiers (Copie) . . . 120	
Division d'un groupe de photos prises en série (Diviser groupe) . . . 121	
Édition d'une photo d'une série (Édit image Série) . . . 121	

III Impression 122

Impression de photos 122	
Raccordement direct à une imprimante compatible PictBridge 122	

Utilisation des réglages DPOF pour spécifier les photos à imprimer et le nombre de copies	125
---	-----

■ Utilisation de l'appareil photo avec un ordinateur **130**

Ce que vous pouvez faire avec un ordinateur	130
Utilisation de l'appareil photo avec un ordinateur Windows	131
■ Affichage et stockage d'images sur un ordinateur	132
■ Lecture de séquences vidéo	136
■ Téléchargement de fichiers vidéo vers YouTube	137
■ Affichage de la documentation (Fichiers PDF)	138
■ Transfert d'images de votre ordinateur vers la mémoire de l'appareil photo	139
■ Enregistrement comme utilisateur	140
Utilisation de l'appareil photo avec un Macintosh	141
■ Raccordement de l'appareil photo à l'ordinateur et sauvegarde de fichiers	141
■ Transfert automatique et gestion des images sur votre Macintosh	144
■ Lecture d'une séquence vidéo	144
■ Affichage de la documentation (Fichiers PDF)	145
■ Enregistrement comme utilisateur	145
Utilisation d'une carte mémoire SD Eye-Fi sans fil pour le transfert d'images (Eye-Fi)	145
Fichiers et Dossiers	147
Données d'une carte mémoire	148

■ Autres réglages **(Réglage) 150**

Réglage de la luminosité de l'écran de contrôle (Ecran)	150
Mise hors service de la communication avec la carte Eye-Fi (Eye-Fi)	150
Réglage des paramètres des sons de l'appareil photo (Sons)	151
Spécification de la règle de génération des nombres dans les noms de fichiers (No. fichier)	151
Réglage des paramètres de l'heure universelle (Heure univers)	152
Horodatage des photos (Horodatage)	153
Réglage de l'horloge de l'appareil photo (Régler)	153
Spécification du style de la date (Style date)	154
Changement de la langue de l'affichage (Language)	154
Réglage des paramètres de la mise en veille (Veille)	155
Réglage des paramètres de l'arrêt automatique (Arrêt auto)	155
Réglage des paramètres [📷] et [▶] (REC/PLAY)	156
Réglage des paramètres du protocole USB (USB)	156
Sélection du format d'écran et du système de sortie vidéo . (Sortie vidéo)	157
Spécification de l'image d'ouverture (Ouverture)	157
Formatage de la mémoire de l'appareil photo ou d'une carte mémoire (Formater)	158
Rétablissement des réglages par défaut de l'appareil photo (Réinit)	158

■ Configuration des paramètres de l'écran de contrôle 159

Affichage ou masquage des informations (Info)	159
Utilisation de l'histogramme sur l'écran pour vérifier l'exposition (+Histogramme)	159
■ Comment utiliser l'histogramme	160

■ Appendice 161

Précautions à prendre pendant l'emploi	161
Alimentation	169
■ Charge	169
■ Pour remplacer la batterie	169
■ Précautions concernant la batterie	170
■ Utilisation de l'appareil photo dans un autre pays	170
Utilisation d'une carte mémoire	171
■ Pour remplacer une carte mémoire	171
Configuration système requise pour le logiciel fourni	173
Réglages par défaut après la réinitialisation	174
Quand un problème se présente...	176
■ Dépannage	176
■ Messages	180
Nombre de photos/Temps d'enregistrement de séquences vidéo	183
Fiche technique	186

Guide général

Les nombres entre parenthèses indiquent les pages contenant des explications sur chaque élément.

■ Appareil photo

Avant

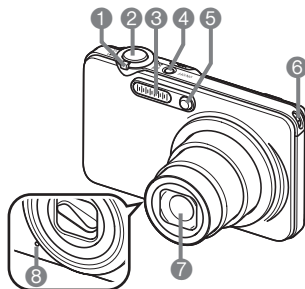

Arrière

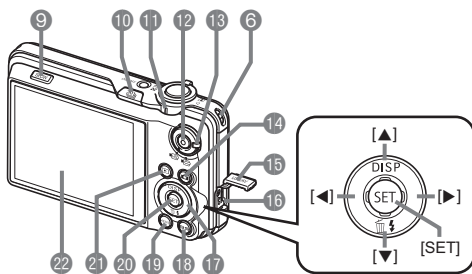

- ① Commande de zoom (pages 26, 47, 105)
- ② Déclencheur (page 26)
- ③ Flash (page 45)
- ④ [ON/OFF] (Alimentation) (page 25)
- ⑤ Témoïn avant (pages 86, 89)
- ⑥ Œillet de lanière (page 2)
- ⑦ Objectif
- ⑧ Microphone (page 59)
- ⑨ [SLOW] (Vue au ralenti) (page 41)
- ⑩  (Obturation en continu) (page 51)
- ⑪ Témoïn arrière (pages 25, 27, 45)
- ⑫ Bouton [●] (Séquence) (page 58)
- ⑬ Sélecteur de mode de séquence (page 58)
- ⑭ Bouton [📷] (REC) (pages 25, 26)
- ⑮ Cache-borne
- ⑯ Port [USB/AV] (pages 106, 123, 132, 141)
- ⑰ Pavé de commande ([▲] [▼] [◀] [▶]) (pages 32, 34, 45, 159)
- ⑱ Bouton [BS] (page 66)
- ⑲ Bouton [MENU] (page 80)
- ⑳ Bouton [SET] (page 34)
- ㉑ Bouton [▶] (PLAY) (pages 25, 31)
- ㉒ Écran de contrôle (pages 11, 159)

Dessous

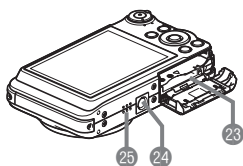

- 23 Logements de batterie/carte mémoire
(pages 16, 169)
- 24 Douille de pied photographique
Utilisez cette douille pour visser un pied
photographique.
- 25 Haut-parleur

■ Chargeur

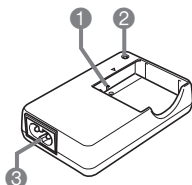

- 1 Contacts $\oplus \ominus$
- 2 Témoin [CHARGE]
- 3 Prise secteur

Contenu de l'écran de contrôle

Divers indicateurs, des icônes et des valeurs apparaissent sur l'écran de contrôle pour vous renseigner sur l'état de l'appareil photo.

- Les exemples d'écrans présentés ici montrent l'endroit où les indicateurs et les valeurs s'affichent sur l'écran de contrôle dans les divers modes. Ils ne représentent pas les écrans qui apparaissent réellement sur l'appareil photo.

■ Enregistrement de photos

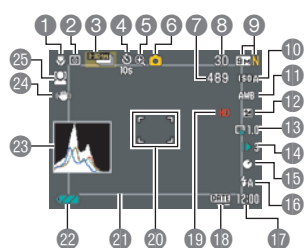

- 1 Mode de mise au point (page 82)
- 2 Mode de mesure de la lumière (page 97)
- 3 Mode d'obturation en continu (page 50)
- 4 Mode de retardateur (page 86)
- 5 Indicateur de détérioration de l'image (page 48)
- 6 Mode d'enregistrement (page 26)
- 7 Nombre de photos restantes (pages 53, 76)
- 8 Nombre de photos pouvant être prises en série (pages 53, 76)
- 9 Taille/Qualité d'image de la photo (pages 35, 96)
- 10 Sensibilité ISO (page 38)
- 11 Réglage de la balance des blancs (page 38)
- 12 Correction de l'exposition (page 40)
- 13 Vue au ralenti (page 41)
- 14 Vitesse de la vue au ralenti (page 41)
- 15 Correction du retard (page 43)
- 16 Flash (page 45)
- 17 Date/Heure (page 47)
- 18 Indicateur d'horodatage (page 153)
- 19 Qualité de la séquence vidéo (séquence vidéo HD/STD) (pages 58, 60)/ Vitesse d'enregistrement (séquence vidéo ultrarapide) (page 61)
- 20 Cadre de mise au point (pages 27, 88)
- 21 Cadre de vue au ralenti (page 41)
- 22 Indicateur de niveau de la batterie (page 19)
- 23 Histogramme (page 87)
- 24 Antibougé (page 87)
- 25 Détection de visages (page 89)

REMARQUE

- Le cadre gris demi-transparent sur l'écran de contrôle indique la zone enregistrée lors de la prise de vue. La zone à l'intérieur de ce cadre est enregistrée comme séquence vidéo.

■ Enregistrement de séquences vidéo

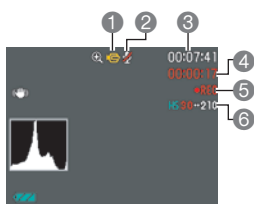

- 1 Mode d'enregistrement (page 58)
- 2 Enregistrement du son hors service (page 61)
- 3 Espace disponible en mémoire (page 184)
- 4 Temps d'enregistrement d'une séquence vidéo (page 58)
- 5 Enregistrement de la séquence vidéo en cours (page 58)
- 6 Qualité de la séquence vidéo (séquence vidéo HD/STD) (pages 58, 60)/ Vitesse d'enregistrement (séquence vidéo ultrarapide) (page 61)

■ Affichage de photos

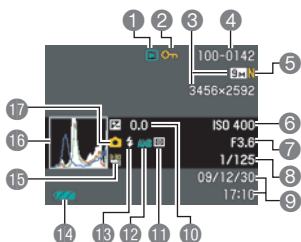

- 1 Type de fichier
- 2 Indicateur de protection (page 116)
- 3 Taille d'image de la photo (page 35)
- 4 Noms de dossier/fichier (page 147)
- 5 Qualité d'image de la photo (page 96)
- 6 Sensibilité ISO (page 38)
- 7 Indice d'ouverture
- 8 Vitesse d'obturation
- 9 Date/Heure (page 154)
- 10 Correction de l'exposition (page 40)
- 11 Mode de mesure de la lumière (page 97)
- 12 Réglage de la balance des blancs (page 114)
- 13 Flash (page 45)
- 14 Indicateur de niveau de la batterie (page 19)
- 15 Mode d'obturation en continu (page 50)
- 16 Histogramme (page 159)
- 17 Mode d'enregistrement (page 26)

■ Lecture de séquences vidéo

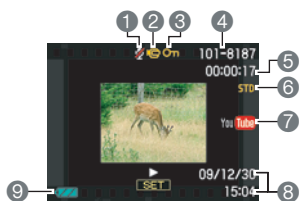

- 1 Pas de données audio disponibles
- 2 Type de fichier
- 3 Indicateur de protection (page 116)
- 4 Noms de dossier/fichier (page 147)
- 5 Temps d'enregistrement d'une séquence vidéo (page 99)
- 6 Qualité/Vitesse des images de la séquence vidéo (pages 58, 60, 61)
- 7 YouTube (page 64)
- 8 Date/Heure (page 154)
- 9 Indicateur de niveau de la batterie (page 19)

■ Visionnage de séries d'images



- 1 Numéro de la photo actuelle/Nombre de photos dans le groupe (page 100)
- 2 Icône du groupe CS (page 100)
- 3 Guide de lecture (page 100)
- 4 Vitesse d'obturation en continu (page 100)

Démarrage rapide

Qu'est-ce qu'un appareil photo numérique ?

Un appareil photo numérique est un appareil pouvant stocker des images sur une carte mémoire, ce qui permet d'enregistrer et d'effacer un nombre pratiquement illimité d'images.

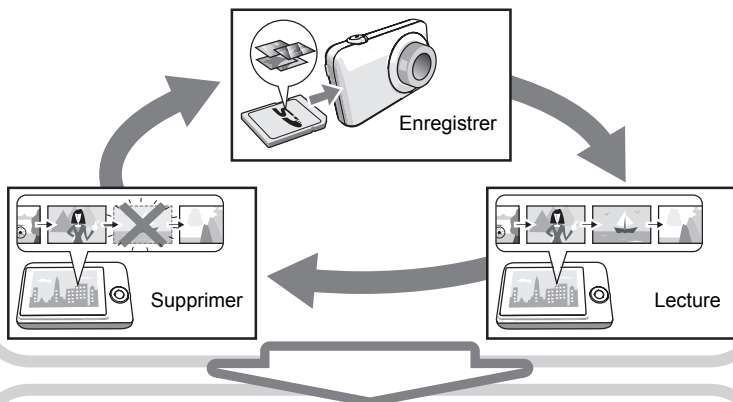

Les images enregistrées peuvent être utilisées de différentes façons.



Stockées sur un ordinateur.

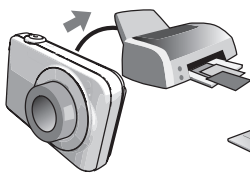

Imprimées sur papier.



Jointes à des messages.

Que pouvez-vous faire avec votre appareil photo CASIO ?

Votre appareil photo CASIO présente, outre les trois fonctions suivantes, des caractéristiques et fonctions extrêmement variées qui rendent l'enregistrement d'images numériques beaucoup plus simple.



Obturation en continu rapide/ Obturation en continu avec préenregistrement

Vous pouvez désormais prendre des photos haute résolution en rafale à une vitesse de 30 photos par seconde. L'obturation en continu avec préenregistrement permet de mettre en mémoire des photos avant l'enregistrement proprement dit, de sorte que vous ne risquez pas d'appuyer trop tard sur le déclencheur.

Voir page **51** pour de plus amples informations.

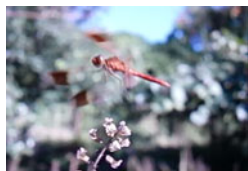

Séquences vidéo ultrarapides

Les séquences vidéo peuvent être enregistrées à la vitesse de 1000 images par seconde. Ceci vous permet de voir clairement des phénomènes normalement invisibles à l'œil humain au ralenti.

Voir page **61** pour de plus amples informations.

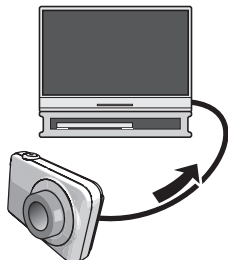

Enregistrement de séquence HD

Vous pouvez enregistrer des séquences HD de grande qualité.
(1280×720 pixels 30 fps)

Voir page **60** pour de plus amples informations.

Avant d'utiliser l'appareil photo, chargez la batterie.

La batterie de votre nouvel appareil photo n'est pas chargée. Pour la charger complètement, effectuez les opérations mentionnées dans « Pour charger la batterie ».

- Votre appareil photo doit être alimenté par une batterie rechargeable au lithium-ion CASIO spéciale (NP-40). N'essayez jamais d'utiliser un autre type de batterie.

Pour charger la batterie

1. Insérez la batterie dans le chargeur en positionnant les bornes positive \oplus et négative \ominus de la batterie sur celles du chargeur.

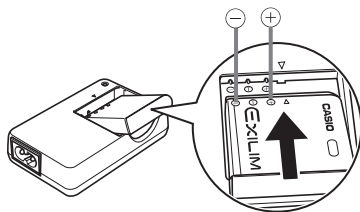

2. Raccordez le chargeur à une prise d'alimentation secteur.

Il faut environ 150 minutes pour une charge complète. Le témoin [CHARGE] s'éteint lorsque la charge est terminée. Débranchez le cordon d'alimentation de la prise d'alimentation secteur puis retirez la batterie du chargeur.

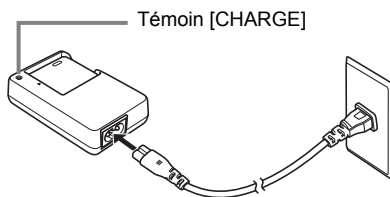

État du témoin	Description
Éclairé en rouge	Charge
Clignotant en rouge	Problème du chargeur ou de la batterie (page 169)
Éteint	Charge terminée ou attente, parce que la température ambiante est trop élevée ou trop basse (page 169)

Autres précautions concernant la charge

- Utilisez le chargeur spécial (BC-31L) pour charger la batterie au lithium-ion spéciale (NP-40). Ne jamais utiliser un autre type de chargeur. L'emploi de tout autre chargeur peut provoquer un accident inattendu.
- Une batterie encore chaude, parce qu'elle vient d'être utilisée, risque de ne pas atteindre une charge complète. Laissez la batterie refroidir avant de la charger.
- Une batterie se décharge légèrement même si elle n'est pas dans l'appareil photo. Il est donc conseillé de toujours recharger une batterie immédiatement avant de l'utiliser.
- La charge de la batterie de l'appareil photo peut causer des interférences sur la réception d'émissions de télévision ou de radio. Si le cas se présente, branchez le chargeur sur une prise éloignée du poste de télévision ou de radio.
- Le temps de charge réel dépend de la capacité actuelle et des conditions de charge de la batterie.

Pour insérer la batterie

1. Ouvrez le couvercle de batterie.

Poussez le couvercle de batterie dans le sens indiqué par la flèche ① et ouvrez le couvercle comme indiqué par la flèche ②.

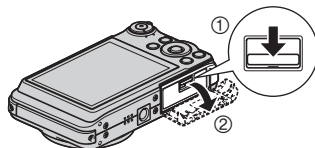

2. Insérez la batterie.

Tout en orientant le logo EXILIM sur la batterie vers le haut (du côté de l'écran de contrôle), insérez la batterie dans l'appareil photo en poussant l'obturateur sur le côté de la batterie dans le sens indiqué par la flèche. Appuyez sur la batterie jusqu'à ce que l'obturateur se remette en place et la retienne.

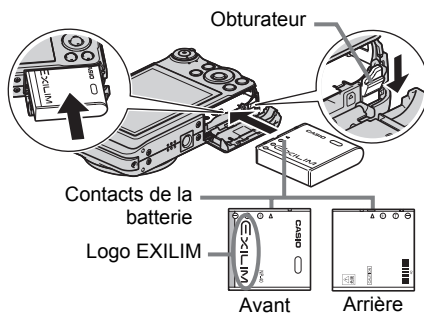



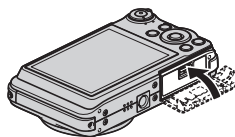

3. Fermez le couvercle de batterie.

- Pour le détail sur le remplacement de la batterie, voir page 169.



Vérification de l'énergie restante de la batterie

Quand la batterie est sollicitée, l'indicateur de batterie sur l'écran de contrôle indique l'énergie restante de la batterie de la façon suivante.

Énergie restante	Élevée ← → Faible
Indicateur de batterie	 →  →  → 
Couleur de l'indicateur	Cyan → Orange → Rouge → Rouge

 indique que l'énergie de la batterie est faible. Chargez la batterie le plus vite possible.

La prise de vue n'est pas possible lorsque  est indiqué. Chargez la batterie immédiatement.

- Le niveau indiqué par l'indicateur de batterie peut changer lorsque vous passez du mode REC au mode PLAY, et inversement.
- Les réglages de la date et de l'heure s'effacent si l'appareil photo n'est pas alimenté en l'espace d'un jour environ quand la batterie est vide. Un message vous demandant de régler l'heure et la date apparaîtra la prochaine fois que vous mettrez l'appareil photo en service après le rétablissement de l'alimentation. Quand ce message apparaît, réglez la date et l'heure (page 153).
- Voir page 189 pour le détail sur l'autonomie de la batterie et la capacité de la mémoire.

Conseils pour préserver l'énergie de la batterie

- Si vous n'avez pas besoin du flash, sélectionnez  (flash désactivé) comme réglage de flash (page 45).
- Activez l'arrêt automatique et la veille pour que la batterie ne risque pas de s'user lorsque vous oubliez de mettre l'appareil photo hors service (pages 155, 155).
- Sélectionnez « Off » pour « AF continu » (page 91).
- Évitez de changer inutilement de focale avec le zoom optique.

Configuration des réglages de base lors de la première mise sous tension de l'appareil photo

La première fois que vous insérez une batterie dans l'appareil photo, l'écran de configuration de la langue d'affichage, de la date et de l'heure s'affiche. La date et l'heure des images enregistrées seront fausses si vous ne les réglez pas correctement.

1. Appuyez sur [ON/OFF] pour mettre l'appareil photo en service.

2. Utilisez [▲], [▼], [◀] et [▶] pour sélectionner la langue souhaitée, puis appuyez sur [SET].

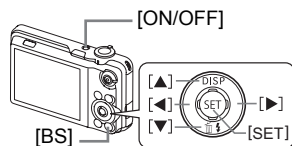

3. Utilisez [▲] et [▼] pour sélectionner un style de date, puis appuyez sur [SET].

Exemple : 30. 12. 09

AA/MM/JJ → 09/12/30

JJ/MM/AA → 30/12/09

MM/JJ/AA → 12/30/09

4. Réglez la date et l'heure.

Utilisez [◀] et [▶] pour sélectionner le réglage devant être changé, puis utilisez [▲] et [▼] pour le changer. Pour commuter entre le format de 12 heures et celui de 24 heures, appuyez sur [BS].



5. Après avoir réglé la date et l'heure, utilisez [◀] et [▶] pour sélectionner « Appliquer » puis appuyez sur [SET].

En cas d'erreur lors de la sélection de langue ou lors du réglage de la date ou de l'heure, reportez-vous aux pages suivantes pour le détail sur la correction de ces réglages.

– Langue d'affichage : Page 154

– Date et heure : Page 153

REMARQUE

- Chaque pays détermine le décalage de son heure locale et l'emploi de l'heure d'été, et ceux-ci sont susceptibles de changer.
- Si vous retirez trop rapidement la batterie de l'appareil photo après le premier réglage de l'heure et de la date, celles-ci risquent de revenir à leurs réglages par défaut. Ne retirez pas la batterie durant 24 heures environ.

Préparation d'une carte mémoire

Bien que l'appareil photo contienne une mémoire pouvant être utilisée pour enregistrer des photos et des films, vous voudrez probablement vous procurer une carte mémoire dans le commerce pour disposer d'une plus grande capacité. L'appareil photo n'est pas livré avec une carte mémoire. Lorsqu'une carte mémoire est insérée dans l'appareil photo, les images prises sont stockées sur cette carte. Lorsque l'appareil photo ne contient pas de carte mémoire, les images sont stockées dans sa mémoire.

- Pour le détail sur les capacités des cartes mémoire, voir page 183.

Cartes mémoire prises en charge

- Carte mémoire SD
- Carte mémoire SDHC



Utilisez ces types de cartes mémoire seulement.

- Utilisez seulement des cartes SD conformes aux spécifications de l'Association des Fabricants de cartes SD.

■ Précautions à prendre avec les cartes mémoire

Certains types de cartes peuvent ralentir la vitesse d'enregistrement et même ne pas permettre d'enregistrer des séquences de haute qualité. D'autre part, l'emploi de certains types de cartes peut ralentir le transfert de données et accroître le temps nécessaire pour enregistrer les données d'une séquence, et de ce fait certaines images de la séquence peuvent être perdues. L'indicateur « ● REC » sur l'écran de contrôle devient jaune pour indiquer que des images ont été perdues. Pour éviter ce problème, il est conseillé d'utiliser une carte mémoire SD de type ultrarapide. Notez, toutefois, que CASIO ne peut pas garantir le bon fonctionnement de toutes les cartes mémoire SD ultrarapides avec cet appareil photo.

Pour insérer une carte mémoire

1. Appuyez sur [ON/OFF] pour mettre l'appareil photo hors service, puis ouvrez le couvercle de batterie.

Poussez le couvercle de batterie dans le sens indiqué par la flèche ① et ouvrez le couvercle comme indiqué par la flèche ②.

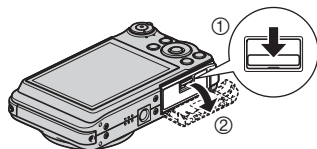

2. Insérez une carte mémoire.

Tout en orientant l'avant de la carte mémoire vers le haut (du côté de l'écran de contrôle de l'appareil photo), faites glisser la carte dans son logement jusqu'à ce qu'un clic soit audible.

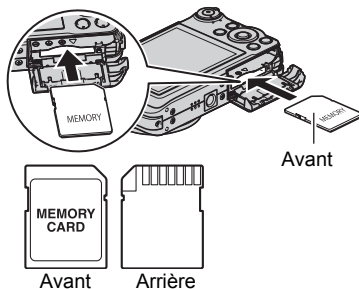

3. Fermez le couvercle de batterie.

- Pour le détail sur le remplacement de la carte mémoire, voir page 171.

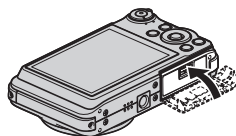

IMPORTANT !

- N'insérez qu'une carte mémoire prise en charge (page 22) dans le logement de carte mémoire, à l'exclusion de tout autre.
- Si de l'eau ou une matière étrangère devait pénétrer dans le logement de carte mémoire, mettez aussitôt l'appareil photo hors service, retirez la batterie et contactez votre revendeur ou le service après-vente agréé CASIO le plus proche.

Pour formater (initialiser) une carte mémoire neuve

La première fois que vous utilisez une carte mémoire neuve, vous devez la formater.

1. Mettez l'appareil photo en service et appuyez sur [MENU].

2. Sur l'onglet « Réglage », sélectionnez « Formater », puis appuyez sur [▶].

3. Utilisez [▲] et [▼] pour sélectionner « Formater », puis appuyez sur [SET].

IMPORTANT !

- Le formatage d'une carte mémoire contenant des photos ou d'autres fichiers vide la carte. En principe, il est inutile de formater une nouvelle fois une carte mémoire. Toutefois, si l'enregistrement sur une carte vous paraît trop lent ou si vous notez une anomalie quelconque, vous devrez reformater la carte.
- Formatez toujours vos cartes mémoire sur l'appareil photo. Le traitement des données par l'appareil photo sera plus lent si la carte mémoire utilisée a été formatée sur un ordinateur. Dans le cas du formatage d'une carte mémoire SD ou SDHC sur un ordinateur, le format obtenu peut ne pas être conforme au format SD, et des problèmes de compatibilité, de fonctionnement ou d'autres types peuvent apparaître.
- Avant de formater une carte neuve Eye-Fi encore inutilisée, copiez les fichiers d'installation du Gestionnaire Eye-Fi sur votre ordinateur. Faites-le avant de formater la carte.

Mise en et hors service de l'appareil photo

Pour mettre l'appareil photo en service

Pour accéder au mode REC, appuyez sur [ON/OFF] (Alimentation) ou sur [📷] (REC). Pour accéder au mode PLAY, appuyez sur [▶] (PLAY).

Le témoin arrière s'allume momentanément (en vert) et l'appareil photo se met en service. Si vous accédez au mode REC, l'objectif sortira automatiquement de l'appareil photo.

- Faites attention aux objets pouvant gêner l'objectif ou le frapper au moment où il ressort. Pour éviter d'endommager l'appareil photo, n'empêchez pas l'objectif de sortir en le retenant avec la main.
- En mode REC, appuyez sur [▶] (PLAY) pour passer au mode PLAY.
- La fonction de veille ou d'arrêt automatique (pages 155, 155) met l'appareil photo hors service si aucune opération n'est effectuée pendant le temps pré réglé.

[ON/OFF] (Alimentation)

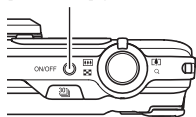

Témoin arrière

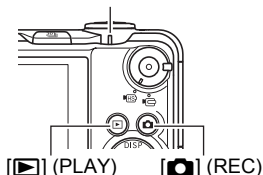

Pour mettre l'appareil photo hors service

Appuyez sur [ON/OFF] (Alimentation).

- Vous pouvez paramétrer l'appareil photo pour qu'il ne soit pas mis en service par le bouton [📷] (REC) ou [▶] (PLAY). Vous pouvez aussi paramétrer l'appareil photo pour le mettre hors service par une pression sur [📷] (REC) ou [▶] (PLAY) (page 156).

Pour prendre une photo

La procédure suivante explique comment prendre une seule photo. Pour le détail sur les photos prises en série (Obturation en continu), voir page 50.

1. Appuyez sur [📷] (REC) pour mettre l'appareil photo en service.

Assurez-vous que [📷] (Auto) est affiché. Si ce n'est pas le cas, reportez-vous à la page 66.

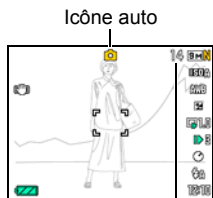

Nombre de photos restantes
(page 183)

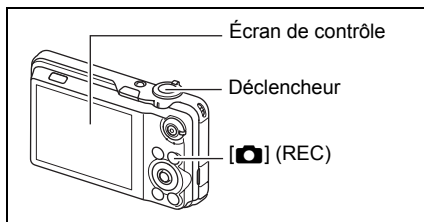

2. Dirigez l'appareil photo vers le sujet.

Vous pouvez faire un zoom avant ou arrière, si nécessaire.

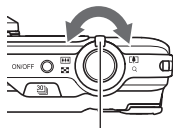

Commande de zoom



Grand angle



Téléobjectif

3. Appuyez à demi sur le déclencheur pour faire la mise au point.

Lorsque la mise au point est terminée, l'appareil photo bip, le témoin arrière s'allume en vert et le cadre de mise au point devient vert.

- Si l'ouverture, la vitesse d'obturation, la sensibilité ISO ou l'exposition automatique actuelle n'est pas correcte, le réglage devient orange lorsque vous appuyez sur le déclencheur.

Témoin arrière

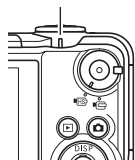

Cadre de mise au point

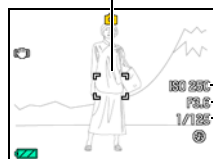

Sensibilité ISO

Indice d'ouverture

Vitesse d'obturation

Demi-pression

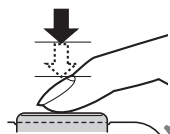

Appuyez légèrement jusqu'à ce que le déclencheur s'arrête.

Lorsque vous appuyez à demi sur le déclencheur, l'exposition est automatiquement réglée et la mise au point se fait sur le sujet visé. Pour prendre de bonnes photos, il est important de bien maîtriser les différentes pressions à exercer sur le déclencheur.

Bip, Bip
(La mise au point est bonne.)

4. Tout en maintenant bien l'appareil photo immobile, appuyez à fond sur le déclencheur.

La photo est prise.

Pression complète

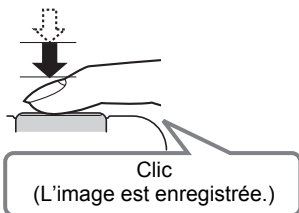

Enregistrement d'une séquence vidéo

Appuyez sur [●] (Séquence) pour commencer à filmer.

Appuyez une nouvelle fois sur [●] (Séquence) pour arrêter de filmer. Voir les pages suivantes pour le détail.

Séquence vidéo standard (Séquence STD) : page 58

Séquence vidéo haute définition (Séquence HD) : page 60

Séquence vidéo ultrarapide (Séquence HS) : page 61

[●] (Séquence)

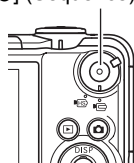

■ Utilisation de l'obturation rapide

En appuyant à fond sur le déclencheur, sans attendre que l'autofocus agisse, vous pouvez prendre des photos avec l'obturation rapide (page 93).

- Lorsque l'obturation rapide est utilisée, l'appareil photo effectue une mise au point plus rapidement qu'avec l'autofocus normal, ce qui permet de mieux photographier les sujets en mouvement. Toutefois, certaines photos risquent de ne pas être très nettes malgré l'obturation rapide.
- Si possible, prenez un peu le temps d'appuyer à demi sur le déclencheur pour parvenir à une meilleure mise au point.

■ Si la mise au point n'est pas possible...

Si le cadre de mise au point reste rouge et le témoin arrière clignote en vert, c'est que l'image n'est pas nette (parce que le sujet est trop rapproché, par exemple). Dirigez l'appareil photo vers le sujet et essayez une nouvelle fois de faire la mise au point.

■ Si le sujet n'est pas au centre du cadre...

Vous pouvez utiliser la « mémorisation de la mise au point » (page 85), une technique utilisée pour photographier les sujets décentrés sur lesquels la mise au point ne se fait pas normalement.

Prise en main correcte de l'appareil photo

Vos photos ne seront pas nettes si vous bougez l'appareil photo au moment où vous appuyez sur le déclencheur. Lorsque vous appuyez sur le déclencheur, tenez bien l'appareil photo comme indiqué sur l'illustration ci-dessous, et maintenez-le immobile en appuyant les bras contre le corps au moment où vous prenez la photo.

Tout en tenant l'appareil photo immobile, appuyez avec précaution sur le déclencheur et évitez de bouger au moment où l'obturateur s'ouvre et quelques secondes après sa fermeture. Ceci est tout particulièrement important lorsque l'éclairage est faible, car dans ce cas la vitesse d'obturation est plus lente.

Horizontalement

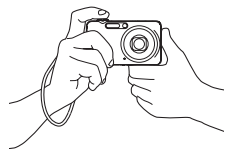

Verticalement

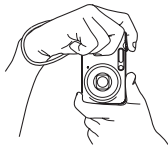

Tenez l'appareil photo de sorte que le flash soit au-dessus de l'objectif.

REMARQUE

- Prenez soin de ne pas cacher les éléments indiqués sur l'illustration avec les doigts ou la lanière.
- Pour ne pas risquer de laisser tomber accidentellement l'appareil photo, fixez la lanière et passez-la autour des doigts ou du poignet lorsque vous utilisez l'appareil photo.
- Ne faites pas balancer l'appareil photo au bout de la lanière.
- La lanière fournie ne doit être utilisée qu'avec cet appareil photo. Ne l'utilisez jamais avec autre chose.

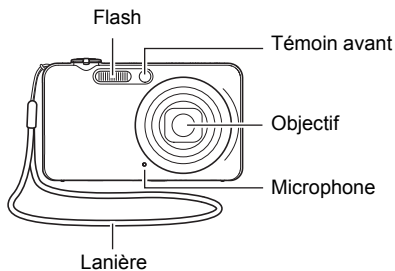

Visionnage de photos

Vous pouvez voir vos photos sur l'écran de contrôle de l'appareil photo de la façon suivante.

- Pour le détail sur le visionnage des films, voir page 99.
- Pour le détail sur les photos prises en série avec l'obturation en continu, voir page 100.
- Pour le détail sur les séquences vidéo ultrarapides, voir page 61.

1. Appuyez sur [▶] (PLAY) pour accéder au mode PLAY.

- Une des photos enregistrées dans la mémoire s'affiche.
- Les informations concernant cette photo s'affichent également (page 12).
- Si vous masquez ces informations vous pourrez mieux voir la photo.
- Vous pouvez aussi agrandir la photo en actionnant la commande de zoom vers [▲] (page 105). Si vous prenez une photo très importante, nous vous conseillons de l'agrandir après l'enregistrement de manière à en vérifier les détails.

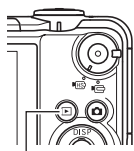

[▶] (PLAY)



2. Utilisez [◀] et [▶] pour faire défiler les photos.

- Vous pouvez les faire défiler plus rapidement en maintenant le doigt sur un côté ou l'autre.



Suppression d'images

Quand la mémoire est pleine, vous pouvez supprimer les images dont vous n'avez plus besoin pour libérer de l'espace et enregistrer d'autres images.



IMPORTANT !

- Souvenez-vous toujours qu'un fichier (image) supprimé ne peut pas être restitué.
- Pour le détail sur les photos prises en série avec l'obturation en continu, voir page 102.

Pour supprimer un seul fichier

1. Appuyez sur [] (PLAY) pour accéder au mode PLAY, puis appuyez sur [] ().



2. Utilisez [] et [] pour faire défiler les fichiers jusqu'à ce que celui que vous voulez supprimer apparaisse.

3. Utilisez [] et [] pour sélectionner « Supprimer », puis appuyez sur [SET].

- Pour supprimer d'autres fichiers, répétez les opérations 2 et 3.
- Pour sortir du menu de suppression, appuyez sur [MENU].
- Si un groupe CS (page 100) est affiché lors de la suppression, toutes les photos de ce groupe seront supprimées.

Pour supprimer tous les fichiers

1. Appuyez sur [] (PLAY) pour accéder au mode PLAY, puis appuyez sur [] ().

2. Utilisez [] et [] pour sélectionner « Supprimer tout », puis appuyez sur [SET].

3. Utilisez [] et [] pour sélectionner « Oui », puis appuyez sur [SET] pour supprimer tous les fichiers.

Le message « Aucun fichier » apparaît.

Précautions concernant la prise de photos

Activation

- N'ouvrez jamais le couvercle de batterie lorsque le témoin arrière clignote en vert. La photo prise risquerait de ne pas être enregistrée correctement, les images stockées dans la mémoire d'être endommagées ou bien encore l'appareil photo de mal fonctionner.
- Si une lumière éclaire directement l'objectif et gêne, protégez l'objectif de la main.

Écran de contrôle pendant la prise de photos

- Selon l'éclairage du sujet, l'écran de contrôle peut réagir plus lentement et du bruit numérique peut apparaître sur l'image affichée.
- L'image qui apparaît sur l'écran de contrôle est utilisée pour le cadrage du sujet seulement. L'image réelle sera enregistrée avec la qualité spécifiée lors du réglage de qualité de l'image (page 96).

Prise de vue en salle sous un éclairage fluorescent

- Le scintillement de la lumière fluorescente, même s'il est faible, peut avoir une incidence sur la luminosité ou la couleur de l'image.

Autre précautions

- À cause des caractéristiques du semi-conducteur de l'appareil photo, du bruit numérique peut apparaître sur les images aux vitesses d'obturation lentes. L'appareil photo réduit automatiquement le bruit aux vitesses d'obturation égales ou inférieures à 1 seconde. La sauvegarde d'images prises à des vitesses d'obturation plus lentes est plus long à cause de la réduction du bruit. Ne touchez à aucun bouton pendant la sauvegarde des images.
- À cause des caractéristiques de l'analyseur d'image utilisé par l'appareil photo, les sujets se déplaçant très rapidement peuvent paraître déformés sur l'image.

Restrictions concernant l'autofocus

- La mise au point peut être impossible dans chacun des cas suivants :
 - Mur de couleur unie ou sujet très peu contrasté ;
 - Sujet avec un fort contre-jour ;
 - Sujet très brillant ;
 - Persiennes ou sujet à motifs horizontaux se répétant ;
 - Plusieurs sujets à différentes distances de l'appareil photo ;
 - Sujet dans un lieu sombre ;
 - Sujet trop éloigné et ne pouvant pas être atteint par l'éclairage d'appoint AF ;
 - Bougé de l'appareil photo pendant la prise de vue ;
 - Sujet rapide ;
 - Sujet hors de la plage de mise au point de l'appareil photo.
- Si vous ne pouvez pas obtenir une image nette, essayez d'utiliser la mémorisation de la mise au point (page 85) ou la mise au point manuelle (page 82).

Utilisation du panneau de commande

Le panneau de commande peut être utilisé pour effectuer les réglages de l'appareil photo.

1. En mode REC, appuyez sur [SET].

2. Utilisez [▲] et [▼] pour sélectionner le paramètre qui doit être changé.

Une des icônes du panneau de commande est sélectionnée et ses réglages apparaissent.

[▲] [▼] [◀] [▶]

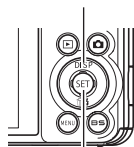

[SET]

Panneau de commande

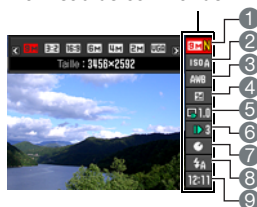

① Taille/Qualité de l'image*¹ (pages 35, 96)

② Sensibilité ISO (page 38)

③ Balance des blancs (page 38)

④ Modification EV (page 40)

⑤ Vue au ralenti (page 41)*²

⑥ Vitesse de la vue au ralenti (page 42)*²

⑦ Correction du retard (page 43)*²

⑧ Flash (page 45)*²

⑨ Date/Heure (page 47)*²

*1 La qualité de l'image ne peut pas être changée par le panneau de commande.

*2 Les éléments affichés sur le panneau de commande dépendent du mode d'enregistrement sélectionné.

3. Utilisez [◀] et [▶] pour changer le réglage du paramètre.

4. Si vous voulez changer d'autres paramètres, répétez les opérations 2 et 3.

5. Lorsque tous les paramètres souhaités ont été réglés, appuyez sur [SET].

Les réglages effectués sont validés et l'appareil photo revient au mode REC.

REMARQUE

- Vous pouvez aussi effectuer d'autres réglages que ceux mentionnés ci-dessus (page 80).

Changement de la taille de l'image (Taille)

■ Pixels

Les images prises par un appareil photo numérique sont constituées d'un ensemble de petits points, appelés « pixels ». Une image est d'autant plus détaillée qu'elle contient un plus grand nombre de pixels. Mais en général, une image n'a pas besoin de contenir le maximum de pixels pour être imprimée (taille L) par un labo photo, envoyée en fichier joint ou regardée sur un ordinateur.

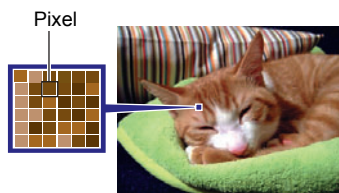

■ À propos des tailles d'images

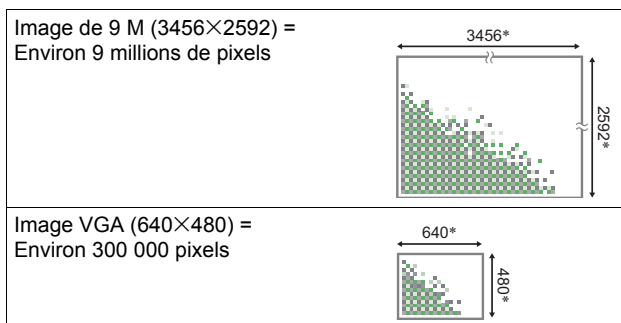

La taille d'une image indique le nombre de pixels qu'elle contient et s'exprime en pixels horizontaux×pixels verticaux.



* Unité : pixel

Conseils pour la sélection de la taille de l'image

Il faut savoir que plus les images contiennent de pixels, plus elles utilisent d'espace.

Grand nombre de pixels	Image plus détaillée, mais plus d'espace utilisé. Idéal pour les impressions en grand (par exemple en A3).	
Petit nombre de pixels	Image moins détaillée, mais moins d'espace utilisé. Idéal pour l'envoi de photos par email, etc.	

- Pour le détail sur la taille de l'image, la qualité de l'image et le nombre d'images pouvant être enregistrées, voir page 183.
- Pour le détail sur la taille des images des séquences vidéo, voir page 96.
- Pour le détail sur le redimensionnement de photos existantes, voir page 119.

■ Pour sélectionner la taille de l'image

1. En mode REC, appuyez sur [SET].

2. Utilisez [▲] et [▼] pour sélectionner l'option supérieure (Taille) sur le panneau de commande.

3. Utilisez [◀] et [▶] pour sélectionner une taille d'image, puis appuyez sur [SET].

Taille de l'image (Pixels)	Format d'impression et application suggérés	Description
9 M (3456×2592)	Impression A3	Grain fin, si bien que les détails apparaissent nettement même lorsque l'image est détournée (page 120).
3:2 (3456×2304)	Impression A3	
16:9 (3456×1944)	TVHD	
6 M (2816×2112)	Impression A3	Grain fin
4 M (2304×1728)	Impression A4	
2 M (1600×1200)	Impression 3,5"×5"	Idéal si la qualité de l'image est un peu moins importante que l'espace économisé.
VGA (640×480)	E-mail	Les fichiers d'images sont plus petits et peuvent plus facilement être joints à des messages. Les images ont toutefois un grain plus grossier.

- Le réglage par défaut de la taille d'image est de 9 M (9 millions de pixels).
- Lorsque « 3:2 » est sélectionné, des images de format 3:2 sont enregistrées, ce qui correspond au format standard du papier d'impression.
- Les lettres « TVHD » sont l'abréviation de « Télévision à haute définition ». Un écran TVHD est de format 16:9, il est donc plus large que l'écran 4:3 des anciens téléviseurs. Votre appareil photo peut enregistrer des images compatibles avec le format d'un écran TVHD.
- Les formats de papier d'impression ne sont indiqués qu'à titre de référence (résolution d'impression 200 dpi).
- Les tailles d'images disponibles sont limitées pour certaines fonctions, comme indiqué ci-dessous.

Ces tailles	Ne peuvent pas être sélectionnées lorsque vous utilisez
9 M, 3:2, 16:9	Vue au ralenti, Correction du retard, Continu rapide, certaines scènes BEST SHOT*

* Scènes BEST SHOT concernées : « Entrée sujet », « Sortie sujet », « Antibougé série », « Scène de nuit série », « Image multimouvement », « Sélection meilleur visage série ».

Spécification de la sensibilité ISO (ISO)

La sensibilité ISO est une mesure de la sensibilité à la lumière.

1. En mode REC, appuyez sur [SET].
2. Utilisez [▲] et [▼] pour sélectionner la seconde option depuis le haut (Sensibilité ISO) sur le panneau de commande.
3. Utilisez [◀] et [▶] pour sélectionner le réglage souhaité, puis appuyez sur [SET].

AUTO	Ajuste automatiquement la sensibilité en fonction de la situation		
ISO 100	Sensibilité plus faible	Vitesse d'obturation lente	Moins de bruit parasite
ISO 200	↑	↑	↑
ISO 400			
ISO 800	↓	↓	↓
ISO 1600			
	Sensibilité plus forte	Vitesse d'obturation rapide (Pour la prise de vue dans les lieux mal éclairés)	Image moins détaillée (Plus de bruit parasite)

- La sensibilité ISO « AUTO » est toujours utilisée pour les séquences vidéo, quel que soit le réglage de sensibilité effectué.
- Des sensibilités ISO plus élevées ont tendance à produire du bruit numérique sur les images.

Réglage de la balance des blancs (Balance blancs)

Vous pouvez régler la balance des blancs en fonction de la lumière ambiante pour éviter d'obtenir une coloration bleuâtre lors de la prise de vue en plein air et une coloration verdâtre lors de la prise de vue sous un éclairage fluorescent.

1. En mode REC, appuyez sur [SET].
2. Utilisez [▲] et [▼] pour sélectionner la troisième option depuis le haut (Balance blancs) sur le panneau de commande.

3. Utilisez [◀] et [▶] pour sélectionner les conditions de prise de vue, puis appuyez sur [SET].

AWB Auto	Réglage automatique de la balance des blancs par l'appareil photo
Lumière du jour	Pour la prise de vue en plein air par temps clair
Temps couvert	Pour la prise de vue en plein air par temps couvert, pluvieux, à l'ombre, etc.
Ombre	Pour la prise de vue par temps clair à l'ombre d'arbres ou de bâtiments
N Jour Blanc Fluorescent	Pour la prise de vue sous une lumière blanche ou le jour sous une lumière fluorescente blanche
D Lumière du jour Fluorescent	Pour la prise de vue le jour sous un éclairage fluorescent
Tungstène	Pour la prise de vue à la lumière d'une lampe à ampoule
MWB Manuelle	<p>Réglage manuel de la balance des blancs en fonction de la source lumineuse</p> <p>① Sélectionnez « MWB Manuelle ».</p> <p>② Sous l'éclairage que vous utiliserez pour la prise de vue, dirigez l'appareil photo vers une feuille de papier blanc de sorte qu'elle remplisse tout l'écran de contrôle, puis appuyez sur le déclencheur.</p> <p>③ Appuyez sur [SET].</p> <p>Le réglage de la balance des blancs est retenu à la mise hors service de l'appareil photo.</p>



- Lorsque « **AWB** Auto » est sélectionné comme réglage de balance des blancs, la partie blanche du sujet est automatiquement détectée par l'appareil photo. Certaines couleurs du sujet et certaines sources de lumière peuvent empêcher l'appareil photo de déterminer exactement la partie blanche et rendre impossible le réglage de la balance des blancs. Si le cas se présente, sélectionnez le réglage de balance des blancs adapté aux conditions de prise de vue (Lumière du jour, Temps couvert, etc.).

Correction de la luminosité de l'image (Modif EV)

Vous pouvez régler vous-même l'indice de lamination (Modif EV) de l'image avant la prise de vue.

- Plage de correction de l'exposition : $-2,0$ EV à $+2,0$ EV
- Unité : $1/3$ EV

1. En mode REC, appuyez sur [SET].

2. Utilisez [▲] et [▼] pour sélectionner la quatrième option depuis le haut (Modif EV) sur le panneau de commande.

3. Utilisez [◀] et [▶] pour régler la valeur de la correction de l'exposition.

[▶]: Augmente l'indice de lamination. Un indice de lamination élevé est adapté aux sujets peu colorés et aux sujets rétroéclairés.

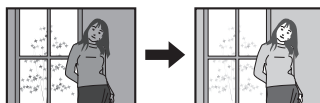

[◀]: Diminue l'indice de lamination. Un indice de lamination faible est adapté aux sujets très colorés et aux prises de vue en plein air par temps clair.



Pour annuler la correction de l'exposition, ramenez l'indice de lamination à 0,0.



Valeur de la correction de l'exposition

4. Appuyez sur [SET].

La valeur de la correction de l'exposition est appliquée. La valeur de la correction de l'exposition reste valide tant que vous ne la changez pas.

REMARQUE

- Lors de prises de vue sous un éclairage très sombre ou très lumineux, vous n'obtiendrez pas toujours des résultats satisfaisants même en changeant l'indice de lamination.

Prise de vue avec Vue au ralenti

Lorsque vous appuyez sur [SLOW] (Vue au ralenti), l'appareil photo préenregistre une série de photos et les affiche au ralenti. Trois secondes d'images sont préenregistrées au maximum dans la mémoire tampon. Appuyez à fond sur le déclencheur pour sauvegarder la photo préenregistrée actuellement affichée. Vous avez le choix entre huit vitesses de lecture pour revoir les photos préenregistrées.

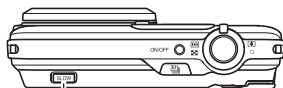

[SLOW] (Vue au ralenti)

■ Pour se préparer à prendre des photos avec Vue au ralenti

1. En mode REC, appuyez sur [SET].

2. Utilisez [▲] et [▼] pour sélectionner la cinquième option depuis le haut (Voir ralenti).



3. Utilisez [◀] et [▶] pour sélectionner le temps de préenregistrement pour la vue au ralenti (taille de la mémoire tampon).

Vous pouvez sélectionner 1 seconde (30 fps), 2 secondes (15 fps) ou 3 secondes (10 fps).

Lorsque vous appuyez sur [SLOW] (page 42), les photos qui sont enregistrées en fonction du temps (et des fps série) spécifié ici apparaissent sur l'écran au ralenti.

4. Utilisez [▲] et [▼] pour sélectionner la quatrième option depuis le bas (Vitesse visionnage ralenti) sur le panneau de commande.

5. Utilisez [◀] et [▶] pour sélectionner la vitesse de vue au ralenti souhaitée, puis appuyez sur [SET].



Vous avez le choix entre huit vitesses de 1 à 8. La vitesse de lecture la plus rapide correspond au numéro le plus élevé.

■ Pour prendre des photos avec Vue au ralenti

1. Dirigez l'appareil photo vers le sujet.

2. Appuyez sur [SLOW] (Vue au ralenti).

Les photos préenregistrées apparaissent au ralenti sur l'écran de contrôle.

- Vous pouvez utiliser [◀] et [▶] pour changer la vitesse de la lecture pendant la Vue au ralenti.

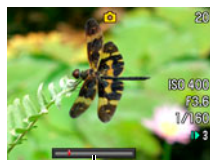

Barre de vitesse de lecture

3. Lorsque la photo préenregistrée que vous voulez sauvegarder est affichée, appuyez sur le déclencheur.

La photo affichée est enregistrée et la vue au ralenti est terminée. Pour sortir de la vue au ralenti sans sauvegarder aucune photo, appuyez sur [SLOW].

REMARQUE

- Appuyez sur [SLOW] avant le moment où vous voulez prendre la photo.
- Après avoir appuyé sur [SLOW], veillez à garder l'appareil photo dirigé vers le sujet au moins aussi longtemps que spécifié comme temps de préenregistrement pour la vue au ralenti (taille de la mémoire tampon).
- Une fois que vous avez appuyé sur [SLOW], les photos s'affichent au ralenti sur l'écran jusqu'à ce que vous appuyiez sur le déclencheur pour sauvegarder une de ces photos. Pour arrêter la lecture au ralenti sans sauvegarder de photos, appuyez une nouvelle fois sur [SLOW].
- Les réglages de mise au point et d'exposition restent fixes tels qu'ils étaient lorsque vous avez appuyé sur [SLOW].
- Pour que les photos soient nettes pendant la vue au ralenti, il est conseillé d'appuyer à demi sur le déclencheur avant d'appuyer sur [SLOW] pour faire la mise au point (il n'est pas nécessaire de maintenir le déclencheur à demi enfoncé après la mise au point), ou bien de sélectionner « On » pour « AF continu ».
- Lorsque « On » est sélectionné pour « AF continu », il faut un peu plus de temps pour afficher les photos préenregistrées au ralenti après avoir appuyé sur [SLOW].
- Si la taille de l'image de l'appareil photo est réglée sur 9 M, 3:2 ou 16:9 lorsque vous prenez des photos avec Vue au ralenti, la taille de la photo obtenue sera de 6 M.
- Le champ de prise de vue avec Vue au ralenti est plus étroit qu'en mode Une photo.

Utilisation la correction du retard (Correction retard)

Cette fonction permet de corriger le retard qui survient entre le moment où vous décidez de prendre une photo et le moment où l'obturateur s'ouvre réellement. Elle n'accélère pas l'ouverture de l'obturateur, mais préenregistre des photos dans la mémoire tampon au moment où vous appuyez à demi sur le déclencheur et enregistre ce qui se produit légèrement avant que vous n'appuyiez sur le déclencheur.

1. En mode REC, appuyez sur [SET].

2. Utilisez [▲] et [▼] pour sélectionner la troisième option depuis le bas (Correction retard) sur le panneau de commande.

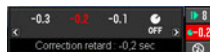

3. Utilisez [◀] et [▶] pour sélectionner le temps de correction du retard souhaité, puis appuyez sur [SET].

Vous pouvez sélectionner comme temps « -0.1 », « -0.2 » ou « -0.3 » secondes. Sélectionnez « Off » pour mettre la correction du retard hors service.

4. Appuyez à demi sur le déclencheur.

Le préenregistrement dans la mémoire tampon s'effectue selon le temps spécifié pour la correction à l'étape 3.

5. Lorsque vous voulez prendre la photo, appuyez à fond sur le déclencheur.

La photo est enregistrée dans la mémoire tampon.

REMARQUE

- Le retard ne sera pas corrigé si vous appuyez à fond sur le déclencheur sans avoir d'abord exercé une demi-pression.
- Si la taille de l'image de l'appareil photo est réglée sur 9 M, 3:2 ou 16:9 lorsque vous prenez une photo avec Correction du retard, la taille de la photo obtenue sera de 6 M.
- Le champ de prise de vue avec Correction du retard est plus étroit qu'en mode Une photo.
- Le temps que vous devriez sélectionner pour la correction du retard dépend de plusieurs facteurs. Le retard entre le moment où vous décidez de prendre une photo et le moment où vous appuyez réellement sur le déclencheur dépend des individus et des conditions de prise de vue. Faites des essais avec différents réglages pour trouver celui qui convient le mieux.
- Le fait de ne pas bien se concentrer sur le sujet pendant la prise de vue peut augmenter considérablement le temps de retard.
- Veuillez noter les points suivants lorsque vous sélectionnez un temps pour corriger le retard.
 - Si vous regardez le sujet sur l'écran de contrôle, essayez de sélectionner « -0.2 » comme temps. Si vous regardez directement le sujet, essayez de sélectionner « -0.1 ».
 - Si ces réglages ne conviennent pas, essayez de spécifier « -0.3 » lorsque vous utilisez l'écran de contrôle et « -0.2 » lorsque vous regardez directement le sujet.

Utilisation du flash (Flash)

1. En mode REC, appuyez une fois sur [▼] (🗑️ ⚡).

2. Utilisez [◀] et [▶] pour sélectionner le réglage de flash souhaité, puis appuyez sur [SET].

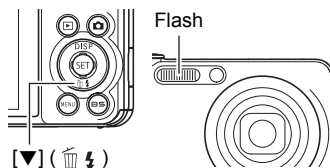

Flash auto	Le flash s'éclaire automatiquement selon l'exposition (quantité de lumière et luminosité).
Flash désactivé	Le flash ne s'éclaire pas.
Flash activé	Le flash s'éclaire toujours. Ce réglage peut être utilisé pour rendre plus lumineux un sujet qui est sombre, soit à cause de la lumière extérieure soit à cause du contre-jour (flash synchronisé sur la lumière du jour).
Réduction yeux rouges	Le flash s'éclaire automatiquement. Ce type de flash peut être utilisé pour réduire le risque que le sujet ait les yeux rouges sur la photo.

3. Appuyez sur le déclencheur pour prendre les photos.

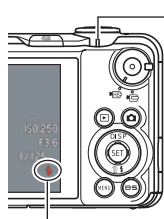

Témoin arrière

Clignote en rouge pendant la charge du flash pour indiquer que la prise de photos n'est pas possible.

- Vous ne pourrez prendre une nouvelle photo avec le flash que lorsque le témoin cessera de clignoter en rouge, et indiquera de ce fait que la charge est terminée.

indique que le flash va s'éclaire.

- Pour le détail sur la portée du flash, voir page 187.

REMARQUE

- Faites attention à ne pas bloquer le flash avec les doigts et la lanière.
- Il n'est pas toujours possible d'obtenir l'effet escompté lorsque le sujet est trop éloigné ou trop rapproché.
- Le temps de charge du flash (page 187) dépend des conditions de fonctionnement (état de la batterie, température ambiante, etc.).
- La vitesse d'obturation est plus lente lors de la prise de vue sans flash sous un mauvais éclairage, et l'image risque plus facilement d'être floue à cause du bougé de l'appareil photo. Dans de telles situations, fixez l'appareil photo à un pied photographique, etc.
- Lorsque la réduction des yeux rouges est en service, le flash s'éclaire automatiquement selon l'exposition. Il ne s'allume donc pas si l'éclairage est suffisant.
- La lumière du soleil à l'extérieur, la lumière d'une lampe fluorescente ou toute autre source lumineuse peut avoir une incidence sur la couleur de l'image.
- Sélectionnez « Flash désactivé » comme réglage de flash pour prendre des photos dans les lieux où le flash est interdit.

Réduction des yeux rouges

L'emploi du flash lors de la prise de vue de nuit ou dans une pièce mal éclairée a souvent pour conséquence de faire apparaître des points rouges dans les yeux des personnes photographiées. Ces points sont dus à la réflexion de la lumière du flash sur la rétine des yeux. Lorsque la réduction des yeux rouges est sélectionnée comme mode de flash, les iris des yeux des personnes photographiées se ferment quand le pré-flash s'éclaire, et celles-ci risquent moins d'avoir des yeux rouges. L'appareil photo présente aussi une fonction de correction automatique des yeux rouges pour les photos déjà enregistrées.

Notez les points importants suivants pour réduire le phénomène des yeux rouges :

- La réduction des yeux rouges n'agit que si les personnes regardent directement l'appareil photo (flash) ;
- La réduction des yeux rouges n'agit pas très bien si les personnes sont loin de l'appareil photo.

Autres fonctions utiles du flash

- Changement de l'intensité du flash (page 98)

Changement du style de date et d'heure sur le panneau de commande

1. En mode REC, appuyez sur [SET].
2. Utilisez [▲] et [▼] pour sélectionner l'option inférieure (Date/Heure) sur le panneau de commande.

Vous pouvez utiliser [◀] et [▶] pour sélectionner la date ou l'heure.

REMARQUE

- La date peut être affichée dans l'un des deux styles (page 154) suivants : Mois/Jour ou Jour/Mois.
- L'heure est indiquée dans le format de 24 heures.

Prise de vue avec le zoom

Votre appareil photo présente un zoom optique 5X (qui change la focale de l'objectif) pouvant être combiné à un zoom numérique (qui agit numériquement de manière à agrandir la partie centrale de l'image) ce qui permet d'obtenir au final un rapport de focale de 5X à 79,7X. Le point de détérioration de l'image dépend de la taille de l'image (page 48).

1. En mode REC, agissez sur le zoom en actionnant la commande de zoom.



 Grand angle



 Téléobjectif

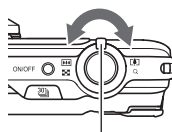

Commande de zoom

 (Grand angle) : Réduit la taille du sujet et agrandit la plage

 (Téléobjectif) : Agrandit le sujet et réduit la plage

2. Appuyez sur le déclencheur pour prendre la photo.

REMARQUE

- L'image enregistrée sera d'autant plus grossière que le rapport de focale du zoom numérique est élevé. Notez toutefois que l'appareil photo est pourvu d'une fonction qui permet de prendre des photos avec le zoom numérique sans détérioration de l'image (page 49).
- Il est conseillé d'utiliser un pied photographique pour éviter le flou de l'image dû au bougé de l'appareil photo lors de la prise de vue en position téléobjectif.
- L'ouverture de l'objectif change lorsque vous modifiez la focale.
- Le zoom optique et le zoom numérique sont tout deux hors service pendant l'enregistrement d'une séquence vidéo ultrarapide.
- Vous pouvez utiliser le zoom numérique également pendant l'enregistrement d'une séquence vidéo HD ou STD. Vous pouvez cependant ajuster le zoom optique avant d'appuyer sur [●] pour enregistrer une séquence vidéo HD ou STD.

Point de transition entre le zoom optique et le zoom numérique

Lorsque vous maintenez la commande de zoom pressée vers [▲] (Téléobjectif), le zoom optique s'arrête lorsqu'il atteint sa focale maximale. Relâchez momentanément la commande de zoom puis maintenez-la à nouveau poussée vers [▲] (Téléobjectif) pour passer au zoom numérique, qui permet d'utiliser un rapport de focale plus élevé.

- Si vous voulez utiliser le zoom numérique, réglez le paramètre « Zoom numérique » sur « On » (page 92).
- Lorsque vous réglez le zoom, une barre indique la position actuelle du zoom sur l'écran de contrôle.

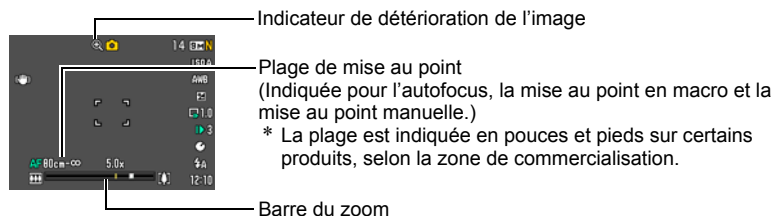

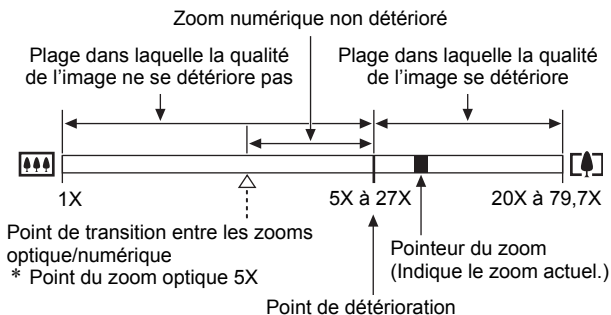

- Le point de détérioration de l'image dépend du réglage actuel de la taille de l'image (page 35). Plus la taille de l'image est petite, plus le rapport de focale pouvant être utilisé sans détérioration de l'image est élevé.
- Bien qu'en principe le zoom numérique entraîne une détérioration de la qualité de l'image, les images de taille inférieure ou égale à « 6 M » ne subiront pas de détérioration avec certains zooms numériques. La plage dans laquelle vous pouvez utiliser le zoom numérique sans détérioration de l'image est indiquée sur l'écran. La détérioration dépend de la taille de l'image.
- Lorsque « **HD/STD** » est sélectionné comme mode de séquence vidéo, la détérioration est minimale jusqu'à un rapport de focale de 27X seulement lors de la prise de vue standard.

Taille	Focale maximale du zoom	Point de détérioration
9 M	20X	5X
3:2	20X	5X
16:9	20X	5X
6 M	24,6X	6,2X
4 M	30X	7,5X
2 M	43,1X	10,8X
VGA	79,7X	27X

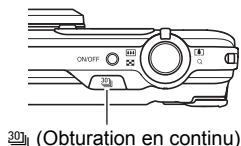

Utilisation de l'obturation en continu

Vous pouvez basculer entre le mode Obturation en continu et le mode Une photo (page 26) en appuyant sur  (Obturation en continu).



Utilisation de l'obturation en continu à vitesse normale

Avec l'obturation en continu à vitesse normale (Cont. vit. normale) vous pouvez prendre une série de photos à la vitesse d'une photo par seconde aussi longtemps que la mémoire dispose d'espace.

- 1. En mode REC, appuyez sur [MENU].**
- 2. Utilisez [◀] et [▶] pour sélectionner l'onglet « REC ».**
- 3. Utilisez [▲] et [▼] pour sélectionner « Série », puis appuyez sur [▶].**
- 4. Utilisez [▲] et [▼] pour sélectionner « Cont. vit. normale », puis appuyez sur [SET].**
- 5. Appuyez sur  (Obturation en continu).**
 -  (Cont. vit. normale) apparaît et l'écran de contrôle est entouré d'un cadre jaune. Si ce n'est pas le cas, appuyez une nouvelle fois sur .

Icône d'obturation en continu à vitesse normale



Cadre jaune

- 6. Appuyez sur le déclencheur et maintenez-le enfoncé pour prendre les photos.**

Des photos continuent d'être prises tant que vous maintenez le doigt sur le déclencheur. Relâchez le déclencheur pour cesser de prendre des photos.

IMPORTANT !

- Il n'est pas possible de mettre soi-même les photos prises en série à vitesse normale dans un groupe CS (page 100) sur l'écran de lecture.
- Vous ne pouvez pas utiliser l'obturation en continu à vitesse normale avec l'obturation en continu avec préenregistrement.

Utilisation de l'obturation en continu pour la prise de photos en rafale et en série avec préenregistrement

Avec Cont. rapide vous pouvez configurer l'appareil photo pour prendre une série de 3, 5, 10, 15 ou 30 photos par seconde, tant que vous maintenez le déclencheur enfoncé. Avec Photos série préenreg, les photos sont mises en continu dans une mémoire tampon temporaire lorsque vous appuyez à demi sur le déclencheur. Lorsque vous appuyez à fond sur le déclencheur, les photos préenregistrées sont sauvegardées, puis une nouvelle série de photos est prise en temps réel. La prise de vue se poursuit jusqu'à ce que vous relâchiez le déclencheur ou jusqu'à ce qu'un total de 30 photos (les photos dans la mémoire tampon plus les nouvelles photos) soient enregistrées. Vous pouvez configurer la prise de photos en série avec préenregistrement pour indiquer le nombre de photos devant être enregistrées dans la mémoire tampon et le nombre de photos devant être prises après une pression complète sur le déclencheur parmi les 30 disponibles. Utilisez le mode Photos série préenreg si vous ne voulez pas risquer de rater une action rapide.

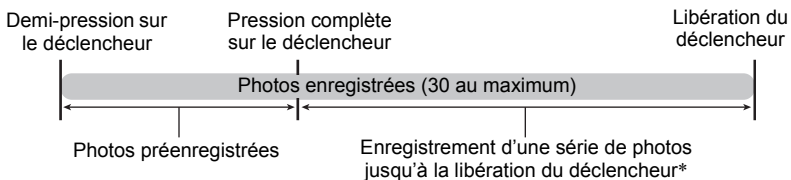

* Vous pouvez enregistrer jusqu'à 30 photos (photos de la mémoire tampon plus photos en temps réel) lors de chaque prise de photos en série avec préenregistrement.

- Vous pouvez spécifier 5, 10, 20 ou 30 comme nombre maximal de photos prises en obturation continue.
- Vous pouvez spécifier de une à 30 secondes comme durée de prise de vue en continu, ce qui correspond à la durée des photos préenregistrées dans la mémoire tampon plus la durée de l'enregistrement en continu obtenu par une pression complète du déclencheur. Le temps maximal de la prise de vue dépend de la vitesse d'obturation en continu sélectionnée. Vous pouvez sélectionner une vitesse d'obturation en continu de 3 à 30 fps.

30 images par seconde (30 fps)	Vous pouvez prendre jusqu'à 30 images par seconde.
3 images par seconde (3 fps)	Vous pouvez prendre jusqu'à 30 images en 10 secondes.

- Vous pouvez configurer ce mode de sorte que 25 images soient préenregistrées dans la mémoire tampon, jusqu'à ce que vous appuyiez à fond sur le déclencheur.
- Vous devez spécifier un minimum de trois photos pour le préenregistrement dans la mémoire tampon. Le temps d'enregistrement total dépend du réglage actuel du nombre d'images par seconde spécifié (fps).
- Si vous spécifiez zéro photo à préenregistrer, l'obturation en continu avec préenregistrement sera mise hors service et seul le mode Cont. rapide (sans préenregistrement) s'activera.



1. En mode REC, appuyez sur [MENU].

2. Utilisez [◀] et [▶] pour sélectionner l'onglet « REC ».

3. Utilisez [▲] et [▼] pour sélectionner « Série », puis appuyez sur [▶].

4. Utilisez [▲] et [▼] pour sélectionner « Cont. rapide », puis appuyez sur [SET].

5. Appuyez sur  (Obturation en continu).

-  (Cont. rapide) apparaît et l'écran de contrôle est entouré d'un cadre jaune. Si ce n'est pas le cas, appuyez une nouvelle fois sur .



Icône Cont. rapide

Cadre jaune

6. Appuyez sur [SET].

7. Utilisez [▲] et [▼] pour sélectionner la cinquième option depuis le haut (fps rafale) sur le panneau de commande.

8. Utilisez [◀] et [▶] pour sélectionner la vitesse d'obturation en continu souhaitée, puis appuyez sur [SET].

Vitesse d'obturation en continu



AUTO	La vitesse d'obturation en continu est déterminée par l'appareil photo en fonction du niveau d'éclairage ambiant de manière à éviter la sous-exposition.
3 à 30 fps	Permet de spécifier le nombre de photos enregistrées chaque seconde.

9. Utilisez [▲] et [▼] pour sélectionner la sixième option depuis le haut (Photos série max) sur le panneau de commande.



10. Utilisez [◀] et [▶] pour sélectionner le nombre maximal de photos pour chaque opération de l'obturation en continu, puis appuyez sur [SET].

11. Utilisez [▲] et [▼] pour sélectionner la septième option depuis le haut (Photos série préenreg) sur le panneau de commande.

12. Utilisez [◀] et [▶] pour spécifier le nombre de photos sur 30 qui doivent être préenregistrées et le temps de préenregistrement dans la mémoire tampon.

- La prise de photos en série avec préenregistrement n'est pas possible si le nombre de photos en mémoire et le temps d'enregistrement sont tout deux égaux à zéro.

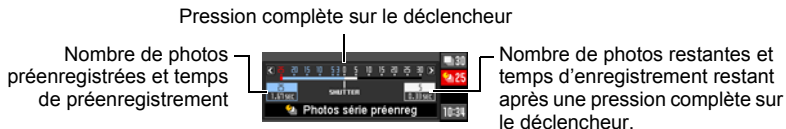

13. Appuyez sur [SET].

- Le nombre approximatif de photos pouvant être prises en série est indiqué sur l'écran de contrôle.

Nombre de photos en série enregistrable
(Si vous n'êtes pas en train de prendre une série de photos avec préenregistrement, le temps d'obturation en continu disponible sera aussi indiqué.)



Capacité restante de la mémoire en photos

14. Appuyez à demi sur le déclencheur.

L'appareil photo commence à préenregistrer les photos.

- Le bruit du déclencheur n'est pas audible lorsque vous appuyez à demi sur le déclencheur pendant la prise de photos en série avec préenregistrement.

15. Appuyez à fond sur le déclencheur.

Les photos dans la mémoire tampon sont enregistrées, puis l'enregistrement de nouvelles photos en temps réel commence. Des photos continuent d'être prises tant que vous maintenez le doigt sur le déclencheur.

16. L'enregistrement s'arrête lorsque vous relâchez le déclencheur ou lorsque le nombre maximal de photos est atteint.

17. Sauvegardez la série de photos (page 55).

REMARQUE

- Notez les points suivants lorsque vous sélectionnez la vitesse de prise de vue en rafale (fps).
 - Utilisez un réglage (fps) de prise de vue en rafale plus élevé pour photographier un sujet rapide.
 - Utilisez un réglage (fps) de prise de vue en rafale plus lent pour photographier un sujet plus lent.
- Notez les points suivants lorsque vous sélectionnez le nombre maximal de photos prises en rafale.
 - Plus le nombre de photos est élevé, plus il faut de temps pour sauvegarder les photos après la prise de vue.
- Veuillez noter les points suivants lorsque vous spécifiez un réglage pour la prise de photos en série avec préenregistrement.
 - Un minimum de 0,3 seconde est conseillé parce qu'il y a un retard minimal d'environ 0,1 à 0,3 seconde entre le moment où vous vous décidez à prendre une photo et le moment où vous appuyez à fond sur le déclencheur.

Spécification de la méthode de sauvegarde des séries de photos

Procédez comme indiqué ci-dessous pour spécifier la façon dont les séries de photos doivent être sauvegardées lors de la prise de vue en obturation continue rapide.

1. En mode REC, appuyez sur [MENU].
2. Utilisez [◀] et [▶] pour sélectionner l'onglet « REC ».
3. Utilisez [▲] et [▼] pour sélectionner « Svgr série », puis appuyez sur [▶].
4. Utilisez [▲] et [▼] pour changer le réglage du paramètre.

Svgr tout

Toutes les photos prises sont sauvegardées à la fin de la prise de vue.

Svgr choix

À la fin de la prise de vue en obturation continue, les photos s'affichent au ralenti de sorte que vous pouvez choisir celles que vous voulez sauvegarder.

- Lors de la prise de photos en série avec préenregistrement, la première photo sauvegardée par une pression complète sur le déclencheur est indiquée par un « S », ce qui vous permet de retrouver facilement la première photo de la série.

- ① Pendant que les photos s'affichent, appuyez sur le déclencheur lorsque la photo que vous voulez sauvegarder apparaît. Chaque photo sélectionnée à l'aide du déclencheur porte une marque.
- ② Lorsque vous avez sélectionné toutes les photos souhaitées, appuyez sur [MENU].



Boutons utilisés pour sélectionner les photos

[◀] [▶]	Pendant la lecture, changement du sens de défilement et de la vitesse. Pendant la pause de la lecture, défilement vers l'avant ou l'arrière.
[SET]	Commutation entre pause et lecture.
Déclencheur	Sauvegarde de la photo sélectionnée par une pression complète.
[MENU]	Sauvegarde des photos sélectionnées et sortie de la sélection de photos.

- ③ Utilisez [▲] et [▼] pour sélectionner la méthode de sauvegarde souhaitée, puis appuyez sur [SET].
Tout svgarder : Sauvegarde toutes les photos.
Svgarder choix: Sauvegarde les photos sélectionnées.
Précédent : Retour à la sélection de photos.
Annuler svgd : Ne sauvegarde aucune photo.

Tjrs demander

À la fin de la prise de vue en obturation continue, un message vous demandant de sélectionner Svgr tout ou Svgr choix apparaît.

Sélectionnez la méthode de sauvegarde que vous voulez utiliser, puis appuyez sur [SET].

Svgarder choix: Sauvegarde les photos sélectionnées.

Tout svgarder : Sauvegarde toutes les photos.

Annuler svgd : Ne sauvegarde aucune photo.

5. Appuyez sur [SET] pour valider votre choix.

Précautions concernant l'obturation en continu

- Si l'espace disponible sur la carte mémoire n'est pas suffisant, vous ne pourrez peut-être pas enregistrer le nombre de photos indiqué sur l'écran de contrôle. Assurez-vous que la capacité de la carte mémoire est suffisante avant de prendre une série de photos en obturation continue.
- Lors de l'obturation en continu, l'exposition et la mise au point obtenues pour la première photo sont utilisées pour les photos suivantes.
- Lorsque vous utilisez un mode d'obturation en continu, ne bougez pas l'appareil photo tant que la prise de vue n'est pas terminée.
- Dans le mode Cont. rapide, le flash revient automatiquement à  (flash désactivé).
- Le zoom est désactivé pendant la prise de photos en série.
- 9 M, 3:2 ou 16:9 ne peut pas être sélectionné comme taille d'image lorsque Cont. rapide est utilisé pour la prise de vue en rafale. Si vous accédez au mode Cont. rapide lorsqu'une de ces tailles d'images est sélectionnée, l'appareil photo enregistrera des images de 6 M.
- Le nombre maximal de photos pouvant être enregistrées en rafale lors de chaque obturation en continu rapide est limité, quelle que soit la capacité restante de la carte mémoire.



Cont. rapide

Nombre maximal de photos prises en obturation continue spécifié (Photos série max)

Le nombre de photos sera limité ou la prise de vue peut être impossible, si l'espace disponible sur la carte mémoire est inférieur au nombre de photos pouvant être prises dans un mode d'obturation en continu particulier.

- Le triple retardateur ne peut pas être utilisé en mode Cont. rapide.
- Le retardateur ne peut pas être utilisé dans le mode de prise de photos en série avec préenregistrement.

Enregistrement de séquences vidéo

Pour enregistrer une séquence vidéo

La procédure suivante explique comment enregistrer une séquence vidéo standard (STD).

Reportez-vous aux pages indiquées ci-dessous pour de plus amples informations sur les séquences vidéo.

Séquence vidéo haute définition (Séquence HD) : page 60

Séquence vidéo ultrarapide (Séquence HS) : page 61

1. En mode REC, mettez le sélecteur de mode de séquence en position  (HD/STD).

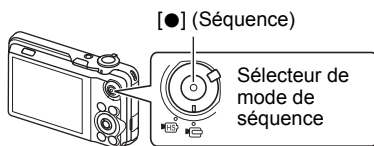

2. Appuyez sur [MENU].

3. Utilisez [◀] et [▶] pour sélectionner l'onglet « Qualité ».

4. Utilisez [▲] et [▼] pour sélectionner «  Qualité », puis appuyez sur [▶].

5. Utilisez [▲] et [▼] pour sélectionner « STD » (Standard), puis appuyez sur [SET].

- L'enregistrement s'effectue dans le format 4:3, avec une taille d'image de 640×480 pixels et une vitesse de 30 images par seconde (Séquence STD). Le réglage de la taille d'image ne peut pas être changé.
- Le cadre gris demi-transparent sur l'écran de contrôle indique la zone enregistrée lors de la prise de vue. La zone à l'intérieur de ce cadre est enregistrée comme séquence vidéo.



Cadre gris
demi-transparent

6. Appuyez sur [●] (Séquence vidéo).

L'enregistrement commence et  apparaît sur l'écran de contrôle.

Le son est enregistré en monophonie en même temps que la séquence vidéo.

Temps d'enregistrement
restant (page 184)

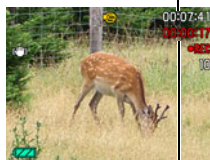

Temps d'enregistrement

7. Appuyez une nouvelle fois sur [●] pour arrêter l'enregistrement.

- La durée de chaque séquence est de 10 minutes au maximum. L'enregistrement de la séquence s'arrête automatiquement au bout de 10 minutes. L'enregistrement de la séquence s'arrête aussi si la mémoire est pleine avant que vous n'appuyiez une nouvelle fois sur [●] pour arrêter la prise de vue.

Prise de vue avec BEST SHOT

Avec BEST SHOT (page 66) vous pouvez sélectionner une scène ressemblant au type de film que vous voulez prendre pour que l'appareil effectue tous les réglages appropriés et prenne des images de belle qualité. Par exemple, la scène BEST SHOT « Vert naturel » permet de prendre des photos d'arbres et d'herbes d'un vert vif.

Réduction du bougé de l'appareil photo pendant l'enregistrement d'une séquence vidéo

Vous pouvez paramétrer l'appareil photo de manière à réduire le flou dû au bougé de l'appareil photo lors de l'enregistrement d'une séquence vidéo (page 87). Il faut toutefois savoir que cela n'empêche pas un sujet en mouvement d'être flou.

Son

Votre appareil photo intègre un microphone qui peut servir à enregistrer le son (mono) pendant la prise de vue.

■ Précautions concernant l'enregistrement

Le son est enregistré en même temps que l'image. Notez les points suivants lors de l'enregistrement de séquences vidéo :

- N'obstruez pas le microphone avec les doigts ou autre chose ;
 - Si l'appareil photo est trop éloigné de ce que vous essayez de filmer vous n'obtiendrez pas de bons résultats ;
 - Attention au bruit des boutons que vous actionnez, car il peut être enregistré avec le son.
- L'enregistrement du son n'est pas possible lorsque « HS » est sélectionné comme mode de séquence vidéo.

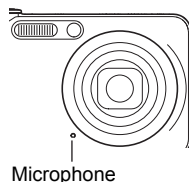

REMARQUE

- L'appareil photo deviendra légèrement chaud si vous filmez très longtemps. C'est normal et ne provient pas d'une défectuosité.
- L'emploi de certains types de cartes peut ralentir le transfert de données et accroître le temps nécessaire pour enregistrer les données d'une séquence, et de ce fait certaines images de la séquence peuvent être perdues. L'indicateur « ● REC » sur l'écran de contrôle devient jaune pour indiquer que des images ont été perdues. Pour éviter ce problème, il est conseillé d'utiliser une carte mémoire SD de type ultrarapide. Notez, toutefois, que CASIO ne peut pas garantir le bon fonctionnement de toutes les cartes mémoire SD ultrarapides avec cet appareil photo.

- Seul le zoom numérique peut être utilisé pendant l'enregistrement d'une séquence vidéo. Comme le zoom optique ne peut pas être utilisé pendant l'enregistrement d'une séquence vidéo, ajustez-le avant d'appuyer sur [●] pour filmer.
- Le flou dû au bougé de l'appareil photo est plus important pendant la prise de vue de sujets rapprochés ou avec un rapport de focale élevé. C'est pourquoi il est recommandé d'utiliser un pied photographique.
- La détection de visages est mise hors service pendant l'enregistrement de séquences vidéo.
- Même si vous enregistrez avec les scènes BEST SHOT « For YouTube » et « Préenregistrement (Séquence) », l'autofocus et la mise au point en macro utilisent un réglage de mise au point fixe pendant l'enregistrement d'une séquence vidéo HD ou STD (page 82).

Enregistrement d'une séquence en haute définition

Cet appareil photo peut filmer en haute définition (HD). Une séquence vidéo HD est de format 16:9, a une taille d'image de 1280×720 pixels et une vitesse d'images de 30 fps. La qualité de l'image et la taille de l'image ne peuvent pas être changées.

- 1. En mode REC, mettez le sélecteur de mode de séquence en position  (HD/STD).**

- 2. Appuyez sur [MENU].**

- 3. Utilisez [◀] et [▶] pour sélectionner l'onglet « Qualité ».**

- 4. Utilisez [▲] et [▼] pour sélectionner «  Qualité », puis appuyez sur [▶].**

- 5. Utilisez [▲] et [▼] pour sélectionner « HD », puis appuyez sur [SET].**

- 6. Filmez de la même manière que pour une séquence vidéo normale (page 58).**
Appuyez sur [●] pour démarrer et arrêter l'enregistrement.

Enregistrement d'une séquence ultrarapide

Cet appareil photo peut enregistrer des séquences vidéo ultrarapides à une vitesse maximale de 1000 fps. Le format dans lequel les images vidéo sont enregistrées dépend de la cadence des images (vitesse d'enregistrement).

- Le son n'est pas enregistré dans ce mode.

1. En mode REC, mettez le sélecteur de mode de séquence en position  (HS).

2. Appuyez sur [MENU].

3. Utilisez [◀] et [▶] pour sélectionner l'onglet « Qualité ».

4. Utilisez [▲] et [▼] pour sélectionner « HS  Vitesse », puis appuyez sur [▶].

5. Utilisez [▲] et [▼] pour sélectionner la cadence des images (vitesse d'enregistrement) de la séquence vidéo, puis appuyez sur [SET].

Vous obtiendrez une image de plus petite taille à une vitesse élevée (par exemple 1000 fps).

Cadence des images	Taille de l'image (Pixels)
210 fps	480×360
420 fps	224×168
1000 fps	224×64
30-210 fps	480×360

6. Filmez de la même manière que pour une séquence vidéo normale (page 58).

Appuyez sur [●] pour démarrer et arrêter l'enregistrement.

- Lors de l'enregistrement de séquences vidéo ultrarapides à « 30-210 fps », la vitesse est toujours de 30 fps au début de la prise de vue. La vitesse ne peut être changée entre 30 fps et 210 fps que pendant la prise de vue. Utiliser [◀] et [▶] ou appuyez sur [SET] pour changer de vitesse.

REMARQUE

- Plus la cadence des images (vitesse) est élevée, plus l'éclairage doit être intense lors de la prise de vue. Lors de l'enregistrement d'une séquence ultrarapide, le lieu de la prise de vue doit être bien éclairé.
- Lors de l'enregistrement de certains types de séquences vidéo, l'image qui s'affiche à l'écran de contrôle peut être plus petite que la normale. Lors de l'enregistrement de séquences vidéo ultrarapides, des bandes noires apparaissent au haut, au bas, à gauche et à droite de l'écran.
- Lors de l'enregistrement de séquences vidéo ultrarapides, des bandes horizontales peuvent apparaître sur l'image si l'éclairage provient d'une source lumineuse scintillante. Il ne s'agit pas d'une défectuosité de l'appareil photo.
- Pendant l'enregistrement d'une séquence vidéo ultrarapide, l'autofocus et l'exposition restent aux niveaux fixés au début de la prise de vue. Le changement de zoom et de contenu sur l'écran de contrôle est aussi inactif.
- Pour obtenir une image nette, appuyez à demi sur le déclencheur pour activer l'autofocus, ou faites la mise au point manuellement avant l'enregistrement de la séquence vidéo ultrarapide.

Utilisation de l'obturation en continu pour la prise de vue avec préenregistrement de séquence vidéo (Préenregistrement (Séquence))

Lorsque cette fonction est utilisée, l'appareil photo préenregistre cinq secondes au maximum de tout ce qui passe devant l'objectif dans une mémoire tampon sans cesse réactualisée. Au moment où vous appuyez sur [●], l'action préenregistrée (le contenu de la mémoire tampon) est sauvegardée et l'enregistrement en temps réel commence. L'enregistrement en temps réel se poursuit jusqu'à ce que vous l'arrêtiez. Lors de l'enregistrement d'une séquence vidéo standard (STD), haute définition (HD) ou ultrarapide (HS), vous pouvez utiliser le mode de prise de vue avec préenregistrement de séquence.

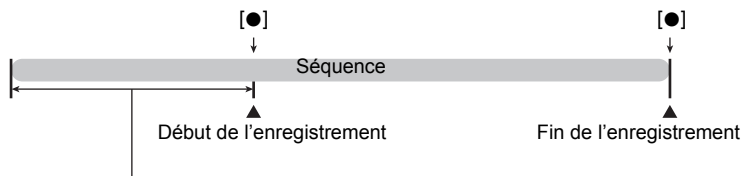

- Lorsque vous utilisez le mode de prise de vue avec préenregistrement de séquence en combinaison avec une séquence ultrarapide, la mémoire stocke deux secondes d'images préenregistrées au lieu des cinq habituelles.



Partie préenregistrée de 5 secondes (dans la mémoire tampon)

* Séquence ultrarapide d'environ deux secondes

■ Pour paramétrer l'appareil photo pour la prise de vue avec préenregistrement de séquence

1. En mode REC, sélectionnez le mode de séquence vidéo en mettant le sélecteur de mode de séquence en position  (HD/STD) ou  (HS).

2. Appuyez sur [BS].

3. Utilisez [, [, [] et [] pour sélectionner la scène « Préenregistrement (Séquence) », puis appuyez sur [SET].

 apparaît sur l'écran de contrôle pour indiquer que le préenregistrement dans la mémoire tampon s'effectue.



■ Pour prendre une séquence avec préenregistrement

1. Après avoir réglé l'appareil photo pour la prise de vue avec préenregistrement de séquence comme indiqué ci-dessus, dirigez-le vers le sujet.

2. Lorsque vous êtes prêt à enregistrer, appuyez sur [].

L'action de cinq secondes environ préenregistrée dans la mémoire tampon avant que vous n'appuyiez sur [] (deux secondes si vous enregistrez une séquence vidéo ultrarapide) est sauvegardée et l'enregistrement en temps réel commence.

3. Appuyez une nouvelle fois sur [] pour arrêter l'enregistrement.

- Pour désactiver la prise de vue avec préenregistrement, appuyez sur [BS] puis sélectionnez  (Auto).
- Lors de l'enregistrement d'une séquence vidéo ultrarapide avec le réglage « 30-210 fps », vous ne pouvez pas changer de vitesse (fps) pendant le préenregistrement dans la mémoire tampon, c'est-à-dire à l'étape 1 ci-dessus. Vous pouvez changer la vitesse (fps) après avoir appuyé sur [] pour filmer en temps réel.

REMARQUE

- Lorsque l'appareil photo est réglé pour la prise de vue avec préenregistrement de séquence, le déclencheur ne permet pas de prendre des photos en dehors de l'enregistrement de la séquence. Vous ne pouvez prendre des photos que pendant l'enregistrement.

Enregistrement d'une séquence vidéo pour YouTube (For YouTube)

Le mode « For YouTube » permet d'enregistrer des séquences vidéo de format optimal pour le téléchargement sur le site de vidéos YouTube, géré par YouTube, LLC. Lors de l'enregistrement d'une séquence vidéo standard (STD), haute définition (HD) ou ultrarapide (HS), vous pouvez utiliser le mode « For YouTube ».

1. En mode REC, mettez le sélecteur de mode de séquence en position  (HD/STD) ou  (HS).

Sélectionnez le mode de séquence souhaité.

2. Appuyez sur [BS].

3. Utilisez [▲], [▼], [◀] et [▶] pour sélectionner la scène « For YouTube », puis appuyez sur [SET].

 apparaît sur l'écran de contrôle.

4. Enregistrez la séquence vidéo.

Le fichier vidéo est sauvegardé sous le nom de dossier « 100YOUTB ».

- Pour faciliter le téléchargement vers YouTube de fichiers vidéo enregistrés avec la scène « For YouTube », installez YouTube Uploader for CASIO depuis le CD-ROM fourni avec l'appareil photo (page 137).
- Pour désactiver « For YouTube », appuyez sur [BS] puis sélectionnez  (Auto).

REMARQUE

- Les séquences vidéo enregistrées avec la scène « For YouTube » sont sauvegardées dans un dossier spécial et peuvent facilement être retrouvées lors du téléchargement (page 148). Les séquences vidéo « For YouTube » sont prises avec la taille d'image, la vitesse d'enregistrement et la qualité d'image spécifiées en mode Séquence vidéo (page 58).
- Il n'est pas possible de prendre des photos (que vous soyez ou non en train d'enregistrer) lorsque la scène « For YouTube » est sélectionnée.

Prise de photos pendant l'enregistrement d'une séquence vidéo

1. Pendant l'enregistrement d'une séquence, appuyez sur le déclencheur.

La séquence vidéo continue d'être enregistrée lorsque la photo a été prise.



Nombre de photos enregistrables

REMARQUE

- Au cours de chaque séquence vous pouvez prendre 10 photos au maximum. Mais le nombre de photos est limité par l'espace disponible sur la carte mémoire.
- Notez que le flash ne peut pas être utilisé pour prendre une photo pendant la séquence.
- Il n'est pas possible de prendre des photos pendant l'enregistrement des types de séquences vidéo suivantes :
Séquence vidéo ultrarapide, prise de vue avec certaines scènes vidéo BEST SHOT (For YouTube).
- Vous ne pouvez pas prendre de photos pendant l'enregistrement d'une séquence avec « Préenregistrement (Séquence) » lorsque la séquence est en train d'être enregistrée dans la mémoire tampon, c'est-à-dire avant que vous n'appuyiez sur [●]. Vous pouvez prendre des photos pendant l'enregistrement de la séquence en temps réel, c'est-à-dire après avoir appuyé sur [●].
- La taille de la photo sauvegardée est la taille spécifiée sur l'appareil photo avant le début de l'enregistrement de la séquence. Si la taille de l'image de l'appareil photo est réglée sur 9 M, 3:2 ou 16:9, la taille de la photo sauvegardée sera de 6 M.
- Le champ de prise de vue lorsque vous prenez une photo pendant l'enregistrement d'une séquence vidéo est plus étroit qu'en mode Une photo.
- La mise au point individuelle des photos prises pendant l'enregistrement d'une séquence n'est pas possible. La mise au point est la même pour la séquence et pour les photos.

Utilisation de BEST SHOT

Qu'est-ce que BEST SHOT ?

BEST SHOT est un menu comportant un ensemble de « scènes » correspondant à différentes situations de prises de vue. Si vous devez changer les réglages de l'appareil photo, cherchez simplement la scène correspondant le mieux à votre situation et sélectionnez-la pour obtenir un réglage automatique de l'appareil photo. Vous risquerez beaucoup moins de prendre de mauvaises images, à cause de mauvais réglages de l'exposition et de la vitesse d'obturation.

Exemples de scènes

			
Portrait	Scène	Scène de nuit série	Scène de nuit Portrait

Pour faire des prises de vue avec BEST SHOT

1. En mode REC, appuyez sur [BS].

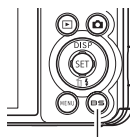

Le menu de scènes BEST SHOT apparaît.

- Le réglage par défaut est  (Auto).



[BS]

2. Utilisez [▲], [▼], [◀] et [▶] pour amener le cadre sur la scène que vous voulez sélectionner.

- Le menu de scènes comporte plusieurs pages. Utilisez [▲] et [▼] pour faire défiler les pages du menu.
- Vous pouvez afficher les informations concernant la scène actuellement sélectionnée. Voir page 67 pour le détail.
- Pour revenir à l'enregistrement normal de photos, sélectionnez la Scène 1,  (Auto). Le cadre revient directement à  (Auto) si vous appuyez sur [MENU] lorsque l'écran de sélection de scène ou l'écran d'informations de la scène est affiché.

Scène actuellement sélectionnée (encadrée)

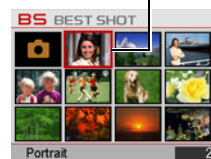

Nom de la scène

Numéro de la scène

3. Appuyez sur [SET] pour paramétrer l'appareil photo selon les réglages de la scène actuellement sélectionnée.

L'appareil photo revient au mode REC.

- Les réglages de la scène sélectionnée agissent tant que vous ne changez pas de scène.
- Pour sélectionner une autre scène BEST SHOT, refaites les opérations précédentes à partir de l'étape 1.

4. Appuyez sur le déclencheur (si vous prenez une photo) ou sur [●] (si vous prenez une séquence vidéo).

■ Utilisation de l'écran d'informations de la scène

Pour afficher plus d'informations sur une scène, sélectionnez celle-ci avec le cadre sur le menu de scènes, puis actionnez la commande de zoom dans un sens ou l'autre.

- Pour revenir au menu de scènes, actionnez une nouvelle fois la commande de zoom.
- Pour faire défiler les scènes, utilisez [◀] et [▶].
- Pour paramétrer l'appareil photo selon les réglages de la scène actuellement sélectionnée, appuyez sur [SET]. Pour revenir à l'écran d'informations de la scène BEST SHOT actuellement sélectionnée, appuyez sur [BS].



■ Précautions concernant les scènes BEST SHOT

- Les images des scènes BEST SHOT n'ont pas été prises avec cet appareil photo.
- Les images prises à l'aide d'une scène BEST SHOT peuvent ne pas produire le résultat escompté à cause des conditions de prises de vue ou d'autres facteurs.
- Vous pouvez modifier les réglages de l'appareil photo obtenus après la sélection d'une scène BEST SHOT. Notez toutefois que les réglages BEST SHOT par défaut sont rétablis lorsque vous changez de scène BEST SHOT ou mettez l'appareil photo hors service.
- 9 M, 3:2 et 16:9 ne peuvent pas être sélectionnés comme tailles d'images lorsque la scène BESTSHOT « Antibuqué série », « Scène de nuit série », « Sortie sujet », « Entrée sujet », « Image multimouvement » ou « Sélection meilleur visage série » est sélectionnée. Si une de ces tailles est sélectionnée avant la sélection d'une des scènes BEST SHOT susmentionnées, le réglage 6 M sera utilisé comme taille d'image.
- Les scènes BEST SHOT suivantes ne peuvent pas être utilisées pendant l'enregistrement d'une photo :
Préenregistrement (Séquence), For YouTube.
- Si vous sélectionnez une des scènes BEST SHOT suivantes, l'appareil photo choisira le mode d'enregistrement prévu pour cette scène, quel que soit le mode actuel, Une photo ou Obturation en continu. « Scène de nuit série », « Feux d'artifice », « Scène de nuit Portrait », « Antibuqué série », « Sortie sujet », « Entrée sujet », « Image multimouvement », « Sélection meilleur visage série ». Lorsqu'une autre scène BEST SHOT que celles mentionnées ci-dessus est sélectionnée (sauf pour « Préenregistrement (Séquence) » et pour « For YouTube »), des photos uniques ou des séries de photos sont prises selon le réglage actuel de cette scène. D'autres réglages et paramètres peuvent toutefois être affectés par la scène BEST SHOT sélectionnée.
- L'enregistrement de séquence n'est pas possible avec les scènes BEST SHOT suivantes : « Antibuqué série », « Sortie sujet », « Entrée sujet », « Image multimouvement », « Sélection meilleur visage série ».
- Lorsque **HD/STD** est sélectionné comme mode de séquence vidéo, les séquences sont enregistrées avec les réglages de la scène BEST SHOT sélectionnée. Pour l'enregistrement de séquences ultrarapides, les réglages de la scène BEST SHOT sont ignorés et la séquence est enregistrée comme d'habitude.

Création de vos propres configurations BEST SHOT

Vous pouvez sauvegarder jusqu'à 999 configurations de l'appareil photo sous forme de scènes BEST SHOT personnalisées, que vous pourrez utiliser lorsque vous en aurez besoin.

- 1. Sur le menu de scènes BEST SHOT, sélectionnez la scène intitulée BEST SHOT (Enregist Scène perso).**
- 2. Utilisez [◀] et [▶] pour sélectionner la photo dont la configuration doit être sauvegardée.**
- 3. Utilisez [▲] et [▼] pour sélectionner « Sauvegarder », puis appuyez sur [SET].**
Votre scène BEST SHOT sera classée sous « Rappeler Scène perso » et sera désignée par un numéro.

REMARQUE

- Vous ne pouvez créer de modèles BEST SHOT que pour les photos. Vous ne pouvez pas en créer pour les séquences vidéo.
- Vous pouvez contrôler les réglages de la scène BEST SHOT actuellement sélectionnée en affichant les menus de réglage de l'appareil photo et regardant les réglages.
- Les modèles de scènes personnalisés pour les photos sont numérotés dans l'ordre suivant : U1, U2, etc.
- Les réglages suivants sont sauvegardés pour chaque scène BEST SHOT personnalisée :
Détection vsgs, Mise au point, Modif EV, Balance blancs, Flash, ISO, Mesure lumière, Éclairage Intensité flash, Filtre couleur, Netteté, Saturation, Contraste.
- Les scènes BEST SHOT personnalisées sont enregistrées dans la mémoire de l'appareil photo (page 148) dans le dossier SCENE (photos).
- Le formatage de la mémoire de l'appareil photo (page 158) supprime toutes les scènes BEST SHOT personnalisées.
- Effectuez les opérations suivantes si vous voulez supprimer une scène BEST SHOT personnalisée.
 - ① Affichez l'écran d'informations (page 67) de la scène BEST SHOT personnalisée que vous voulez supprimer.
 - ② Appuyez sur [▼] (), sélectionnez « Supprimer », puis appuyez sur [SET].

Prise de photos en série d'une scène nocturne (Scène de nuit série)

Avec Scène de nuit série, l'appareil photo détecte automatiquement s'il est pris en main ou posé sur un pied photographique. Lorsque vous appuyez sur le déclencheur, l'appareil photo prend une série de photos qu'il combine de manière à réduire le flou de l'image dû à la faiblesse de l'éclairage. Si l'appareil photo détecte qu'il est fixé à un pied photographique, il prend une seule photo en utilisant un temps d'exposition plus long (au lieu de prendre plusieurs photos et de les combiner) pour que la photo soit plus nette.

1. Appuyez sur [BS], puis sélectionnez la scène « Scène de nuit série ».

2. Lorsque vous êtes prêt à prendre les photos, appuyez sur le déclencheur.

- Lorsque vous avez appuyé sur le déclencheur, le message « Occupé... Veuillez attendre... » apparaît sur l'écran de contrôle pour indiquer que l'appareil photo est en train d'enregistrer. Ne bougez pas l'appareil photo lorsque ce message s'affiche. L'enregistrement prend un certain temps après l'affichage de ce message.

REMARQUE

- Avec cette scène BEST SHOT, une seule image finale est sauvegardée.
- Pour annuler la scène BEST SHOT et accéder au mode d'obturation en continu, appuyez sur  (Obturation en continu).
- La plage de prise de vue est un peu plus étroite que la normale lorsque cette scène BEST SHOT est utilisée.
- Un mouvement de l'appareil photo monté sur un pied photographique peut être interprété comme un mouvement dû à une prise en main.
- Le flash est hors service et le réglage de flash ne peut pas être changé quand Scène de nuit série est sélectionné.
- Lors de la prise de vue, appareil photo en main, sous un éclairage très sombre, vous n'obtiendrez peut-être pas avec cette scène BEST SHOT le niveau d'exposition nécessaire pour prendre une photo nette. Il est conseillé d'utiliser un pied photographique lorsque l'éclairage est très sombre.

Prise de photos en série avec l'antibougé (Antibougé série)

Si Antibougé série est en service lorsque vous appuyez sur le déclencheur, l'appareil photo produira une image aussi nette que possible à partir des différentes images prises du même sujet. Cette fonction peut être utilisée pour réduire le flou dû au bougé de l'appareil lorsque vous n'obtenez pas les résultats souhaités avec l'antibougé optique.

1. Appuyez sur [SET] puis sélectionnez « Antibougé série ».

2. Lorsque vous êtes prêt à prendre les photos, appuyez sur le déclencheur.

- Lorsque vous avez appuyé sur le déclencheur, le message « Occupé... Veuillez attendre... » apparaît sur l'écran de contrôle pour indiquer que l'appareil photo est en train d'enregistrer. Ne bougez pas l'appareil photo lorsque ce message s'affiche. L'enregistrement prend un certain temps après l'affichage de ce message.

REMARQUE

- Avec cette scène BEST SHOT, une seule image finale est sauvegardée.
- Pour annuler la scène BEST SHOT et accéder au mode d'obturation en continu, appuyez sur  (Obturation en continu).
- La plage de prise de vue est un peu plus étroite que la normale lorsque cette scène BEST SHOT est utilisée.
- L'antibougé série ne fonctionne pas correctement lorsque l'appareil photo est installé sur un pied photographique.
- L'antibougé série peut ne pas fonctionner correctement et produire des photos floues si l'appareil photo est trop bougé ou si le sujet bouge pendant la prise de vue.

Détachement de sujets en mouvement (Image multimouvement)

Il est possible de détacher un sujet en mouvement d'une série de photos pour le mettre devant un fond immobile en utilisant la scène Image multimouvement. Utilisez un pied photographique ou autre chose pour vous assurer que l'appareil photo ne bouge pas ou n'est pas secoué lors de la prise de vue avec Image multimouvement.



Fonctionnement de base d'Image multimouvement

- 1. Appuyez sur [BS], puis sélectionnez la scène « Image multimouvement ».**
- 2. Appuyez sur le déclencheur et maintenez-le enfoncé pour prendre les photos.**
- 3. Relâchez le déclencheur.**

La prise de vue en obturation continue s'arrête et l'image composite obtenue apparaît sur l'écran de contrôle.

- Cette procédure permet de prendre plusieurs photos en série qui sont automatiquement combinées en une photo finale. Ne bougez pas l'appareil photo tant que la prise de vue n'est pas terminée.
- Vous pouvez régler le nombre maximal de photos, le nombre d'images par seconde et les paramètres de prise de photos en série avec préenregistrement de la même façon que pour la prise de photos en rafale avec l'obturation continue rapide (page 51). Notez, toutefois, que le nombre maximal de photos prises en série pour « Image multimouvement » est de 28 au lieu de 30.

REMARQUE

- Avec cette scène BEST SHOT, une seule photo finale est sauvegardée.
- Pour annuler la scène BEST SHOT et accéder au mode d'obturation en continu, appuyez sur  (Obturation en continu).
- La plage de prise de vue est un peu plus étroite que la normale lorsque cette scène BEST SHOT est utilisée.
- La prise de vue avec « Image multimouvement » présuppose que le sujet bouge et change de position. Si vous essayez d'utiliser cette option pour photographier un sujet en mouvement mais restant à la même place (par exemple un swing de golf, de baseball, etc.), un message d'erreur apparaîtra sur l'écran de contrôle et les photos ne seront pas prises, ou bien vous obtiendrez une image à partir de photos mal arrangées du sujet.
- L'option Image multimouvement ne fonctionne pas correctement si vous secouez ou bougez l'appareil photo pendant que vous photographiez le mouvement du sujet.
- Si un message d'erreur apparaît sur l'écran de contrôle, fixez l'appareil photo pour qu'il ne bouge pas ou reprenez la photo devant un autre type d'arrière-plan.
- Si le nombre de photos prises en série n'est pas suffisant, une erreur apparaît avant que le sujet isolé ne soit placé devant l'arrière-plan immobile. Ceci se produit si vous relâchez le déclencheur trop tôt lors de la prise de vue d'un sujet mobile. Maintenez le déclencheur suffisamment longtemps enfoncé pour pouvoir enregistrer plus de photos.
- Choisissez l'angle de prise de vue de sorte que les couleurs, les formes et les motifs du sujet en mouvement et de l'arrière-plan se distinguent le mieux possible.
- Évitez de prendre les photos devant un arrière-plan d'une seule couleur ou monotone (par exemple un ciel bleu).
- L'appareil photo ne pourra pas composer la photo finale si les intervalles entre les mouvements sont rapprochés au point que les photos du sujet se superposent. Dans ce cas, augmentez l'intervalle par le panneau de commande et sélectionnez un réglage « fps rafale » plus lent (page 51).

Prise de photos avec priorité aux visages des personnes (Sélection meilleur visage série)

Lorsque la scène Sélection meilleur visage série est spécifiée, l'appareil photo prend automatiquement une série de photos et sélectionne la meilleure, c'est-à-dire celle où les personnes, sourient et ouvrent les yeux.

1. Appuyez sur [BS], puis sélectionnez la scène « Sélection meilleur visage série ».

2. Appuyez sur le déclencheur pour prendre les photos.

- Le message « Occupé... Veuillez attendre... » apparaît. Ne bougez pas l'appareil photo lorsque ce message est affiché. L'enregistrement prend un certain temps après l'affichage de ce message.

REMARQUE

- Avec cette scène BEST SHOT, une seule photo finale est sauvegardée.
- Pour annuler la scène BEST SHOT et accéder au mode d'obturation en continu, appuyez sur  (Obturation en continu).
- Si un ou plusieurs visages sont flous sur toutes les photos prises, ils seront également flous sur la photo finale.
- Dans les situations suivantes l'appareil photo risque de ne pas pouvoir déterminer si le sujet ouvre les yeux ou sourit. Dans ce cas, le sujet n'ouvrira pas les yeux ou ne sourira pas sur la photo finale :
 - Les visages sont partiellement ou complètement assombrés par des ombres, etc. ;
 - Des cheveux cachent ou sont près des yeux ;
 - Lunettes ;
 - Petits visages ;
 - Les visages ne regardent pas directement l'appareil photo.
- Le traitement de la photo après la prise de vue sera plus long si vous prenez un grand nombre de personnes.

Prise de vue en fonction du mouvement du sujet (Sortie sujet/Entrée sujet)

Vous pouvez utiliser ces fonctions pour que le sujet ne soit pris qu'au moment où il rentre ou sort d'un cadre sur l'écran de contrôle. Vous pouvez aussi régler l'appareil photo pour qu'il enregistre ce qui se passe immédiatement avant et après le mouvement du sujet.

Sortie sujet	Enregistre tout ce qui se passe immédiatement avant que le sujet sorte et après qu'il soit sorti du cadre sur l'écran de contrôle.
Entrée sujet	Enregistre tout ce qui se passe immédiatement avant que le sujet entre et après qu'il soit rentré dans le cadre sur l'écran de contrôle.

■ Pour configurer l'appareil photo

1. Appuyez sur [BS] puis sélectionnez « Sortie sujet » ou « Entrée sujet ».

2. Appuyez sur [SET].

3. Spécifiez la position et la taille du cadre.

[▲] [▼] [◀] [▶]	Déplace le cadre.
Commande de zoom	Redimensionne le cadre.

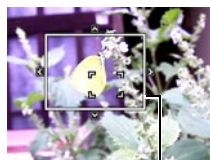

Cadre

4. Appuyez sur [SET].

- Si vous voulez changer les réglages, recommencez depuis l'étape 2.

5. Appuyez sur [▼].

6. Utilisez [▲] et [▼] pour sélectionner la cinquième option depuis le haut (fps rafale) sur le panneau de commande.

7. Utilisez [◀] et [▶] pour sélectionner la vitesse d'obturation en continu souhaitée, puis appuyez sur [SET].

Vitesse d'obturation en continu



AUTO	L'appareil photo mesure les niveaux d'éclairage et choisit automatiquement la vitesse d'obturation en continu la plus rapide possible.
3 à 30 fps	Permet de spécifier le nombre de photos enregistrées chaque seconde.

8. Utilisez [▲] et [▼] pour sélectionner la sixième option depuis le haut (Photos série max) sur le panneau de commande.



9. Utilisez [◀] et [▶] pour sélectionner le nombre maximal de photos pour chaque obturation en continu, puis appuyez sur [SET].

10. Utilisez [▲] et [▼] pour sélectionner la septième option depuis le haut (Photos série préenreg) sur le panneau de commande.

11. Utilisez [◀] et [▶] pour spécifier le nombre de photos sur 30 qui doivent être préenregistrées et le temps de préenregistrement dans la mémoire tampon.

- La prise de vue en série avec préenregistrement n'est pas possible si le nombre de photos en mémoire et le temps d'enregistrement sont tout deux égaux à zéro.



12. Appuyez sur [SET].

- Le nombre approximatif de photos pouvant être prises en série est indiqué sur l'écran de contrôle.

Nombre de photos en série enregistrables (Si vous n'êtes pas en train de prendre une série de photos avec préenregistrement, le temps d'obturation en continu disponible est aussi affiché.)



Capacité restante de la mémoire en photos

13. Utilisez [▲] et [▼] pour sélectionner la seconde option depuis le bas (Sensibilité déclencheur) sur le panneau de commande.

14. Utilisez [◀] et [▶] pour sélectionner la sensibilité du déclencheur au mouvement du sujet, puis appuyez sur [SET].

- Vous avez le choix entre trois niveaux de sensibilité : « Élevée », « Normale » ou « Faible ».
- Guide de réglage de sensibilité de Sortie sujet
Élevée: Pour un sujet qui sort rapidement du cadre.
Faible : Pour un sujet qui sort lentement du cadre.
- Guide de réglage de sensibilité d'Entrée sujet
Élevée: Pour un sujet qui entre rapidement dans le cadre ou pour un sujet de petite taille (par rapport au cadre).
Faible : Pour un sujet qui entre lentement dans le cadre ou pour un sujet de petite taille (par rapport au cadre).

■ Pour une prise de vue avec Sortie sujet

1. Cadrez l'image de sorte que le sujet soit à l'intérieur du cadre sur l'écran de contrôle.

2. Appuyez à demi sur le déclencheur.

- L'appareil photo règle l'exposition et effectue automatiquement la mise au point.
-

3. Lorsque le cadre sur l'écran de contrôle devient vert, appuyez à fond sur le déclencheur.

À ce moment, l'appareil photo se met en attente d'enregistrement et commence à préenregistrer des photos et à les sauvegarder dans la mémoire tampon, en fonction des réglages effectués pour le préenregistrement des photos à l'étape 11 de « Pour configurer l'appareil photo », page 75. Lorsque la mémoire tampon est pleine, de nouvelles photos sont ajoutées tandis que les anciennes sont effacées au fur et à mesure.

L'appareil photo sauvegarde automatiquement les photos lorsqu'il constate que le sujet est sorti du cadre.

- « ● AUTO » clignote sur l'écran de contrôle pendant l'attente d'enregistrement et l'enregistrement automatique.

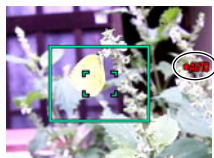

4. Des photos continuent d'être prises jusqu'à ce que le temps de préenregistrement.

- Lorsque l'appareil photo est en attente d'enregistrement avec la fonction Sortie sujet, vous pouvez annuler l'attente en appuyant à fond sur le déclencheur. Vous pouvez ensuite prendre les photos normalement.
- Pour arrêter l'enregistrement en cours, appuyez sur [SET].

5. Sauvegardez la série de photos (page 55).

■ Pour une prise de vue avec Entrée sujet

1. Cadrez l'image de sorte que le sujet soit à l'intérieur du cadre sur l'écran de contrôle.

2. Appuyez à demi sur le déclencheur.

- L'appareil photo règle l'exposition et effectue automatiquement la mise au point.
- Ici, il est conseillé d'utiliser la mise au point manuelle (page 82) pour spécifier une mise au point fixe.

3. Quand le cadre sur l'écran de contrôle devient vert, appuyez à fond sur le déclencheur.

À ce moment, l'appareil photo se met en attente d'enregistrement et commence à préenregistrer des photos et à les sauvegarder dans la mémoire tampon, en fonction des réglages effectués pour le préenregistrement des photos à l'étape 11 de « Pour configurer l'appareil photo », page 75. Lorsque la mémoire tampon est pleine, de nouvelles photos sont ajoutées tandis que les anciennes sont effacées au fur et à mesure.

L'appareil photo sauvegarde automatiquement les photos dans la mémoire lorsqu'il constate que le sujet est rentré dans le cadre.

- « ● AUTO » clignote sur l'écran de contrôle pendant l'attente d'enregistrement et l'enregistrement automatique.

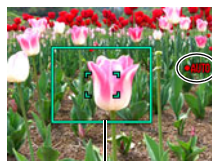

Cadre

4. Des photos continuent d'être prises jusqu'à ce que le temps de préenregistrement.

- Lorsque l'appareil photo est en attente d'enregistrement avec la fonction Entrée sujet, vous pouvez annuler l'attente en appuyant à fond sur le déclencheur. Vous pouvez ensuite prendre les photos normalement.
- Pour arrêter l'enregistrement en cours, appuyez sur [SET].

5. Sauvegardez la série de photos (page 55).

REMARQUE

- Composez l'image de sorte que tout le sujet et son arrière-plan se trouvent dans le cadre. L'enregistrement ne s'effectuera pas correctement s'il y a peu de différence entre le sujet et la partie de l'arrière-plan se trouvant à l'intérieur du cadre. De plus, la Sortie sujet peut ne agir correctement si le sujet n'est pas au centre de l'écran.
- La prise de vue avec entrée et sortie du sujet ne fonctionne pas correctement si vous appuyez d'abord à fond sur le déclencheur. Veillez à bien appuyer à demi sur le déclencheur. Après le préenregistrement des photos, appuyez à fond sur le déclencheur.
- Ne bougez pas l'appareil photo après avoir appuyé sur le déclencheur pour mettre l'appareil photo en attente d'enregistrement. Si l'appareil photo bouge pendant l'attente d'enregistrement, l'enregistrement ne s'effectuera pas correctement.
- L'appareil photo prend des photos en obturation continue pendant que cette scène BEST SHOT est sélectionnée.
- Pour annuler la scène BEST SHOT et accéder au mode d'obturation en continu, appuyez sur  (Obturation en continu).
- Le mode de veille et l'arrêt automatique sont désactivés lorsque l'appareil photo est en attente d'enregistrement.
- Si la charge de la batterie est faible, les photos risquent de ne pas être sauvegardées ou l'appareil photo peut s'éteindre. Assurez-vous toujours que la batterie est suffisamment chargée avant d'utiliser ces fonctions.
- Pour sauvegarder toutes les photos de la série, sélectionnez « Tout sauvegarder » (page 55) comme méthode de sauvegarde des photos. Dans ce cas, assurez-vous que l'espace disponible sur la carte mémoire insérée dans l'appareil photo est suffisant.
- Le zoom est hors service, et la mise au point et l'exposition sont fixes lorsque l'appareil photo est en attente d'enregistrement.

Réglages avancés

Pour régler les différents paramètres de l'appareil photo vous pouvez utiliser les menus suivants.

Utilisation des menus affichés à l'écran

■ Exemple de fonctionnement d'un menu

Appuyez sur [MENU] pour afficher le menu.

- Les paramètres du menu sont différents en mode REC et en mode PLAY.

Exemple : Menu du mode REC



[▲] [▼] [◀] [▶]



[MENU]

[SET]

Touches utilisées pour l'exploitation des menus

[◀] [▶]	Sélection d'onglets. [▶] sert aussi à afficher les options de réglage disponibles.
[▲] [▼]	Sélection d'une option de réglage
[SET]	Validation du réglage sélectionné
[MENU]	Sortie du menu

1. En mode REC, appuyez sur [MENU].

Le menu apparaît.

2. Utilisez [◀] et [▶] pour sélectionner l'onglet où se trouve le paramètre que vous voulez régler.

3. Utilisez [▲] et [▼] pour sélectionner le paramètre souhaité, puis appuyez sur [►].

4. Utilisez [▲] et [▼] pour changer le réglage du paramètre.

5. Lorsque le réglage est comme vous voulez, appuyez sur [SET].

- Si vous appuyez sur [◀], le réglage effectué sera validé et le menu réapparaîtra.
- Pour régler les paramètres d'un autre onglet après être revenu au menu en appuyant sur [◀], utilisez [▲] pour amener le surlignement sur les onglets, puis utilisez [◀] et [►] pour sélectionner l'onglet souhaité.

Exemple :
Lorsque « Retardateur » est sélectionné sur l'onglet « REC »



■ Description du fonctionnement des menus dans ce manuel

Dans ce manuel, le fonctionnement des menus est décrit de la façon suivante. La description suivante est identique à celle de « Exemple de fonctionnement d'un menu » à la page 80.

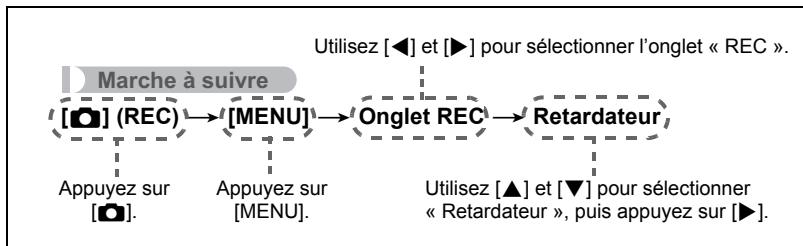





Paramètres du mode REC (REC)

Sélection d'un mode de mise au point (Mise au point)

Marche à suivre

[] (REC) → [MENU] → Onglet REC → Mise au point

Options	Type de photo	Mode de mise au point		Plage de mise au point approximative*1	
		Photos	Séquences vidéo	Photos	Séquences vidéo
 Autofocus	Prise de vue générale	Automatique	Point de focale fixe	Approximativement 40 cm à ∞ (infinity)	Distance fixe*2, *4
 Macro	Gros-plans	Automatique		Approximativement 3 cm à 50 cm	
 Panfocus	Prise de vue avec une plage de mise au point relativement large	Point de focale fixe		Distance fixe*2, *3	
 Infini	Paysage et autres sujets distants	Fixe		Infini	
 Mise au point manuelle	Pour faire soi-même la mise au point	Manuelle		Approximativement 3 cm à ∞ (infini)*2	

*1 La plage de mise au point est la distance depuis la surface de l'objectif.

*2 La valeur minimale change en même temps que le réglage du zoom optique.

*3 La distance dépend des conditions de prise de vue et apparaît sur l'écran de contrôle lorsque vous appuyez à demi sur le déclencheur.

Incréments du zoom	Normale		Macro
	Gros-plans	Téléobjectif	Distance au centre
Z1 (Grand angle)	Approx. 0,65	35,00	0,25
2	Approx. 0,85	∞	0,30
3	Approx. 1,10	∞	0,35
4	Approx. 1,50	∞	0,40
5	Approx. 2,00	∞	0,45
6	Approx. 2,70	∞	0,55
7	Approx. 3,50	∞	0,60
8	Approx. 4,50	∞	0,70
9	Approx. 6,00	∞	0,85
10	Approx. 7,50	∞	0,95
11 (Objectif)	Approx. 9,50	∞	1,00

REMARQUE

- Ces valeurs sont à utiliser à titre de référence seulement.
Pour la prise de vue en macro, la plage de mise au point est de quelques centimètres de la distance au centre.

Pour effectuer soi-même la mise au point

1. Sur l'écran de contrôle, composez l'image de sorte que le sujet sur lequel vous voulez faire la mise au point soit dans le cadre jaune.

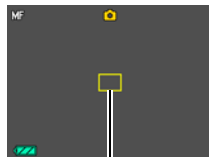

Cadre jaune

2. Tout en observant l'image sur l'écran de contrôle, utilisez [◀] et [▶] pour faire la mise au point.

- La partie de l'image qui se trouve dans le cadre est agrandie et remplit tout l'écran de contrôle, ce qui facilite la mise au point. Si vous n'effectuez aucune opération durant deux secondes lorsque l'image agrandie est affichée, l'écran de l'étape 1 réapparaît.

REMARQUE

- La fonction Macro auto détecte la distance du sujet par rapport à l'objectif et sélectionne automatiquement la mise au point en macro ou l'autofocus.
- Si le flash est utilisé avec la mise au point en macro, sa lumière peut être bloquée et des ombres indésirables peuvent apparaître sur la photo.
- La prise de vue en macro auto n'est possible que pendant l'enregistrement de photos.
- Lorsque vous utilisez le zoom optique pendant la prise de vue avec l'autofocus, la mise au point en macro ou la mise au point manuelle, une valeur vous indique la plage de mise au point sur l'écran de contrôle, comme indiqué ci-dessous.

Exemple : ○○ cm à ∞

* ○○ est la valeur de la plage de mise au point actuelle.

- Les fonctions attribuées aux touches [◀] et [▶] avec le paramètre « Touche G/D » (page 92) sont désactivées lorsque la mise au point manuelle est sélectionnée comme mode de mise au point.
- La sélection du mode de mise au point est inactif lorsque la détection de visages est en service.

Mémorisation de la mise au point

La « mémorisation de la mise au point » est une technique pouvant être utilisée pour photographier un sujet qui n'est pas placé au centre de l'écran et sur lequel normalement la mise au point ne se fait pas.

- Pour mémoriser la mise au point, sélectionnez « [●] Ponctuelle » ou « [□] Poursuite » comme zone d'autofocus (page 88).

1. Alignez le cadre de mise au point sur le sujet sur lequel la mise au point doit être faite, et appuyez à demi sur le déclencheur.

Sujet sur lequel la mise au point doit être faite

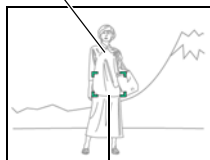

Cadre de mise au point

2. Tout en maintenant le déclencheur à demi enfoncé (pour mémoriser le réglage de mise au point), bougez l'appareil photo de manière à composer l'image.

- Lorsque « [□] Poursuite » est sélectionné comme zone d'autofocus, le cadre de mise au point se déplace et suit le sujet.



3. Lorsque vous êtes prêt à prendre la photo, appuyez à fond sur le déclencheur.

REMARQUE

- L'exposition (AE) est mémorisée en même temps que la mise au point.

Utilisation du retardateur (Retardateur)

Marche à suivre

[] (REC) → [MENU] → Onglet REC → Retardateur

Lorsque le retardateur est utilisé, une minuterie se met en marche au moment où vous appuyez sur le déclencheur. L'obturateur se déclenche et la photo est prise quand le temps fixé s'est écoulé.

10 secondes	Retardateur de 10 secondes
2 secondes	Retardateur de 2 secondes • Lors de la prise de vue dans des situations où la vitesse d'obturation risque d'être plus lente, le retardateur peut être utilisé pour éviter le flou dû au bougé de l'appareil photo.
X3 (Triple retardateur)	Prend trois photos : une première photo, 10 secondes après l'activation du déclencheur, et les deux suivantes dès que l'appareil photo est prêt à prendre la photo suivante. Le temps qu'il faut à l'appareil photo pour prendre la photo suivante dépend des réglages de taille et de qualité de l'image, du fait qu'une carte mémoire est insérée ou non dans l'appareil photo et de l'état de charge du flash.
Off	Le retardateur est désactivé.

- Le témoin avant clignote pendant le compte à rebours du retardateur.
- Vous pouvez interrompre le compte à rebours du retardateur en appuyant à fond sur [SET].

Témoin avant

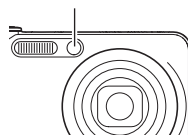

REMARQUE





- Le retardateur ne peut pas être utilisé en même temps que les fonctions suivantes :
Correction du retard (lors de la prise de photos uniques), Obturation en continu rapide avec préenregistrement, Préenregistrement (Séquence), Sortie sujet, Entrée sujet, Image multimouvement.
- Le triple retardateur ne peut pas être utilisé en même temps que les fonctions suivantes :
Obturation en continu rapide, Séquence

Réduction du flou dû au bougé de l'appareil photo et du sujet (Antibougé)





Marche à suivre

[] (REC) → [MENU] → Onglet REC → Antibougé

Pour réduire le flou dû au bougé de l'appareil photo ou du sujet lors de la prise de vue d'un sujet mobile en position téléobjectif, d'un sujet rapide ou mal éclairé, vous pouvez utiliser la fonction Antibougé de l'appareil photo.

 Auto	Réduction des effets du bougé de l'appareil photo et du mouvement du sujet
 AB Appareil	Réduction des effets du bougé de l'appareil photo seulement
 AB Image	Réduction des effets du bougé du sujet seulement
 DÉMO	Démonstration de l'effet de «  AB Appareil » lors d'une demi-pression sur le déclencheur. L'image n'est pas enregistrée.
Off	Antibougé complètement désactivé

REMARQUE

- Seul «  AB Appareil » peut être utilisé pendant l'enregistrement d'une séquence vidéo.
- Le réglage de sensibilité ISO (page 38) doit être « AUTO » pour que «  AB Image » fonctionne.
- Lorsque le flash s'éclaire, l'icône d'antibougé reste affichée, bien que l'antibougé ne fonctionne pas pendant la photographie au flash.
- Lors de la prise de vue avec l'antibougé, l'image peut paraître un peu moins détaillée qu'elle ne l'est normalement et la résolution de l'image peut être légèrement inférieure.
- L'antibougé peut ne pas éliminer complètement le flou dû au bougé de l'appareil photo ou du sujet s'il est trop important.
- «  AB Appareil » peut ne pas très bien agir lorsqu'un pied photographique est utilisé. Désactivez l'antibougé ou sélectionnez «  AB Image ».

Spécification de la zone d'autofocus (Zone AF)

Marche à suivre

[] (REC) → [MENU] → Onglet REC → Zone AF

Vous pouvez changer le mode de mesure de la lumière de l'autofocus de la façon suivante lorsque vous prenez des photos.

- Lorsque vous filmez, le mode de mesure de la lumière de l'autofocus est toujours « Ponctuelle ».

Ponctuelle	Ce mode permet de faire la mise au point sur une petite partie, au centre de l'image. Ce réglage agit particulièrement lors de la mémorisation de la mise au point (page 85).
Libre	Vous pouvez déplacer le cadre de mise au point à l'aide de [], [], [] et [] pour déplacer le point de mise au point, puis en appuyant sur [SET]. Pour changer la position du point de mise au point, sélectionnez une nouvelle fois « Libre », puis utilisez [], [], [] et [] pour sélectionner la position souhaitée.
Poursuite	Lorsque ce réglage est sélectionné, une demi-pression du doigt sur le déclencheur permet de suivre le mouvement du sujet avec le cadre de mise au point.

« Ponctuelle » ou « Poursuite »

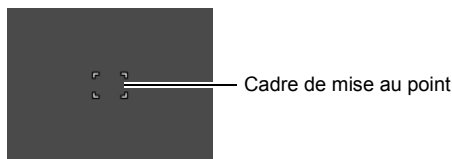

« Libre »

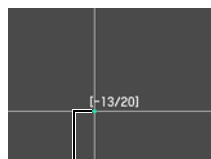

Point de mise au point

→
[SET]

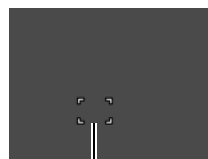

Cadre de mise au point

- « Poursuite » ne peut pas être utilisée en même temps que les fonctions suivantes :
Obturation en continu avec préenregistrement, certaines scènes BEST SHOT (Sortie sujet, Entrée sujet, Image multimouvement, For YouTube, Préenregistrement (Séquence)), Correction du retard.
- « Libre » ne peut pas être sélectionné comme zone AF lorsque la détection de visages est en service.

Utilisation de l'éclairage d'appoint AF de l'autofocus (Éclairage AF)

Marche à suivre

[] (REC) → [MENU] → Onglet REC → Éclairage AF

Lorsque ce réglage est sélectionné, une demi-pression du doigt sur le déclencheur permet d'éclairer le témoin avant pour faciliter la mise au point dans un lieu sombre. Il est conseillé de laisser cette fonction hors service pour la photographie de visages à de courtes distances, etc.

Témoin avant

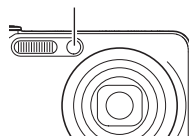

IMPORTANT !

- Ne regardez jamais directement le témoin avant lorsqu'il est éclairé.
- Veillez à ne pas cacher le témoin avant avec un doigt.

Prise de vue avec détection de visages (Détection vsgs)

Marche à suivre

[] (REC) → [MENU] → Onglet REC → Détection vsgs

Lorsque vous photographiez des personnes, vous pouvez utiliser la détection de visages pour que l'appareil photo détecte les visages de dix personnes au maximum et effectue la mise au point et le réglage de luminosité en conséquence.

1. Utilisez [] et [] pour sélectionner « On », puis appuyez sur [SET].

2. Dirigez l'appareil photo vers le ou les sujets.

L'appareil photo détecte les visages des personnes et affiche un cadre autour de chacun d'eux.

3. Appuyez à demi sur le déclencheur.

La mise au point est effectuée et les cadres autour des visages concernés par la mise au point deviennent verts.



4. Appuyez à fond sur le déclencheur.

Conseils pour améliorer la détection des visages

- La mise au point s'effectue sur le sujet central si aucun visage n'est détecté.
- Veillez à toujours sélectionner l'autofocus (AF) comme mode de mise au point lors de l'utilisation de la détection de visages pour la photographie.
- La détection des visages n'est pas possible dans les cas suivants :
 - Un visage est partiellement caché par des cheveux, des lunettes de soleil, un chapeau, etc. ou bien un visage est à l'ombre ;
 - Le visage est photographié de profil ou trop de côté ;
 - Le visage est très éloigné et très petit, ou bien très rapproché et gros ;
 - Le visage est à un endroit très sombre ;
 - Un visage est celui d'un animal ou d'un être non humain.



IMPORTANT !



- La détection de visages ne peut pas être utilisée en même temps que les fonctions suivantes :
 - Correction du retard (lors de la prise de photos uniques) ;
 - Certaines scènes BEST SHOT (Sortie sujet, Entrée sujet, Image multimouvement, For YouTube, Préenregistrement (Séquence)) ;
 - Mode Séquence vidéo ;
 - Obturation en continu rapide avec préenregistrement.
- La sélection du mode de mise au point sur le menu est inactive lorsque la détection de visages est en service.

Prise de vue avec l'autofocus en continu (AF continu)

Marche à suivre

[] (REC) → [MENU] → Onglet REC → AF continu

Lorsque « On » est sélectionné pour AF continu, la mise au point s'effectue en continu avec l'autofocus jusqu'à ce que vous appuyiez à fond sur le déclencheur au moment où vous prenez la photo.



- Avant d'appuyer à demi sur le déclencheur, l'appareil fait la mise au point sur le centre de l'écran. Si «  Libre » est sélectionné comme réglage pour « Zone AF » (page 88) lorsque vous appuyez à demi sur le déclencheur, la mise au point se concentrera sur la zone spécifiée par «  Libre ». Si « Détection vsgs » est en service, la mise au point se concentrera sur l'endroit où un visage est détecté.

Changement du mode d'obturation en continu (CS)

Marche à suivre

[] (REC) → [MENU] → Onglet REC → Série

Effectuez les opérations suivantes pour changer le mode d'obturation en continu.

 Cont. rapide	Permet de prendre jusqu'à 30 photos en rafale à des vitesses supérieures au mode d'obturation continue à vitesse normale. Les photos prises dans ce mode ne peuvent pas avoir les tailles d'images suivantes : 9 M, 3:2, 16:9. Si la taille de l'image de l'appareil photo est réglée sur une de ces valeurs, vous prendrez des photos en 6 M avec l'obturation en continu rapide. Voir page 51 pour le détail.
 Cont. vit. normale	Permet de prendre une photo par seconde tant que de l'espace est disponible dans la mémoire. Voir page 50 pour le détail.

Désignation de la méthode de sauvegarde des séries de photos (Svgr série)

Marche à suivre

[] (REC) → [MENU] → Onglet REC → Svgr série

Voir page 55 pour le détail.

Mise en et hors service du zoom numérique (Zoom numérique)

Marche à suivre

[] (REC) → [MENU] → Onglet REC → Zoom numérique

Sélectionnez « On » si vous voulez utiliser le zoom numérique (page 48).

- Le zoom numérique est désactivé pendant la prise de vue avec les fonctions suivantes :
 - Antibougé série (Scène BEST SHOT) ;
 - Enregistrement de séquences vidéo ultrarapide.

Attribution de fonctions aux touches [◀] et [▶] (Touche G/D)

Marche à suivre

[] (REC) → [MENU] → Onglet REC → Touche G/D

Vous pouvez attribuer une des trois fonctions suivantes aux touches [◀] et [▶].

Paramètre	Fonctionnement des touches [◀]/[▶]
Mesure Lumière	Changement du mode de mesure de la lumière (page 97)
Retardateur	Sélection de la durée du retardateur (page 86)
Détection vsgs	Met en ou hors service la détection de visages (page 89)
Off	Annulation des fonctions attribuées aux touches [◀] et [▶]

Prise de vue avec l'obturation rapide (Obt. rapide)

Marche à suivre

[] (REC) → [MENU] → Onglet REC → Obt. rapide

Lorsque l'obturation rapide est en service, vous pouvez appuyer à fond sur le déclencheur sans attendre que l'autofocus agisse. La photo sera enregistrée après une mise au point beaucoup plus rapide qu'avec l'autofocus.

On	Mise en service de l'obturation rapide <ul style="list-style-type: none">• Certaines photos risquent de ne pas être très nettes même lorsque l'obturation rapide est utilisée.
Off	Mise hors service de l'obturation rapide, et mise au point effectuée avec l'autofocus normal avant que l'image ne soit enregistrée. <ul style="list-style-type: none">• Si vous appuyez à fond sur le déclencheur lorsque l'obturation rapide est hors service, des photos continueront d'être prises sans mise au point.• Si possible, prenez un peu le temps d'appuyer à demi sur le déclencheur pour parvenir à une meilleure mise au point.

REMARQUE

- L'obturation rapide est désactivée avec les focales de zoom élevées. La photo est alors prise avec l'autofocus.

Mise en service de la revue d'image (Revue)

Marche à suivre

[] (REC) → [MENU] → Onglet REC → Revue

Lorsque Revue est en service, l'appareil photo affiche une image de la photo prise pendant une seconde, immédiatement après l'activation du déclencheur.

- La revue d'images n'est disponible que lors de la prise de photos uniques. Elle n'est pas disponible pendant l'obturation en continu.

Affichage d'une grille sur l'écran (Grille)

Marche à suivre

[] (REC) → [MENU] → Onglet REC → Grille

La grille, qui peut être affichée sur l'écran de contrôle en mode REC, facilite l'alignement vertical et horizontal du sujet lors du cadrage.

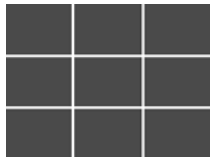

Utilisation du guide d'icônes (Guide Icônes)

Marche à suivre

[] (REC) → [MENU] → Onglet REC → Guide icônes

Lorsque le guide d'icônes est en service, une description textuelle apparaît pour certaines icônes sur l'écran au moment où vous changez de fonctions REC.

Fonctions concernées par le guide d'icônes



- Mode REC
- Options disponibles pour le paramètre « Touche G/D »

Configuration des réglages par défaut à la mise en service (Mémoire)

Marche à suivre

[] (REC) → [MENU] → Onglet REC → Mémoire

Lorsque vous mettez l'appareil photo hors service, les réglages actuels de tous les paramètres mémoire validés sont enregistrés et seront rétablis à sa prochaine mise en service. Un paramètre mémoire invalidé revient à son réglage par défaut à la mise hors service de l'appareil photo.

Paramètre	Invalidé (Réglage par défaut)	Validé
 BEST SHOT	 (Auto)	Réglage à la mise hors service
Flash	Auto	
Mise au point	 (Autofocus)	
Zone AF	Ponctuelle	
Mesure Lumière	Multi	
Série	Cont. rapide	
Retardateur	Off	
Intensité flash	0	
Zoom numérique	On	
Position MF	Position avant la sélection de la mise au point manuelle	
Position zoom*	Angle optimal	

* Réglage du zoom optique seulement.

Réglages de la qualité de l'image (Qualité)

Spécification de la qualité de l'image d'une photo (Qualité (Photo))

Marche à suivre

[] (REC) → [MENU] → Onglet Qualité →  Qualité (Photo)

Fine	Priorité donnée à la qualité des images
Normal	Normale
Economique	Priorité donnée au nombre d'images

- Le réglage « Fine » permet de voir tous les détails d'une image, par exemple toutes les branches et les feuilles d'un arbre, ou bien les détails d'un motif complexe.
- La capacité de la mémoire (nombre d'images pouvant être enregistrées) dépend des réglages de qualité effectués (page 183).

Réglages de la qualité de l'image d'une séquence vidéo (Qualité (Séquence))

Marche à suivre

[] (REC) → [MENU] → Onglet Qualité →  Qualité (Séquence)

Ce paramètre peut être utilisé pour spécifier HD ou STD comme qualité d'image pour l'enregistrement de séquences vidéo lorsque « **HD/STD** » est sélectionné comme mode de séquence vidéo.

HD	Sélectionnez ce réglage pour enregistrer des séquences vidéo en haute définition (HD) (page 60). Les images des séquences vidéo sont enregistrées dans le format 16:9.
STD	Utilisez ce réglage pour l'enregistrement normal de séquences vidéo. Avec ce réglage l'enregistrement s'effectue dans le format 4:3, avec une taille d'image de 640×480 pixels et une vitesse de 30 images par seconde. La qualité de l'image et la taille de l'image ne peuvent pas être changées.

Réglage de la cadence de l'enregistrement d'une séquence ultrarapide (HS Vitesse)

Marche à suivre

[] (REC) → [MENU] → Onglet Qualité → HS  Vitesse



Voir page 61 pour le détail.

Spécification du mode de mesure de la lumière (Mesure Lumière)

Marche à suivre

[] (REC) → [MENU] → Onglet Qualité → Mesure Lumière

Le mode de mesure détermine la partie du sujet qui servira à mesurer la lumière pour l'exposition.

 Multi	Lorsque le mode de mesure multizones est sélectionné, l'image se divise en plusieurs zones et la lumière est mesurée dans chaque zone de manière à obtenir une exposition équilibrée. Ce type de mesure garantit une bonne exposition dans la plupart des situations.
 Pondérée centre	La mesure pondérée centrée mesure la lumière avant tout au centre de la zone de mise au point. Ce type de mesure permet de contrôler jusqu'à un certain point le niveau de contraste.
 Ponctuelle	La mesure ponctuelle se concentre sur une toute petite zone. Si vous voulez que l'exposition soit réglée en fonction de la luminosité d'un sujet particulier, sans être affectée par l'environnement, utilisez de préférence cette méthode.

Correction de la luminosité de l'image (Éclairage)

Marche à suivre

[] (REC) → [MENU] → Onglet Qualité → Éclairage

Vous pouvez utiliser ce réglage pour mieux équilibrer les parties lumineuses et les parties sombres lors de la prise de vue.

On	Corrige la luminosité.
Off	Ne corrige pas la luminosité.

Spécification de l'intensité du flash (Intensité flash)

Marche à suivre

[] (REC) → [MENU] → Onglet Qualité → Intensité flash

Vous pouvez spécifier comme intensité du flash un des 5 niveaux de +2 (flash le plus lumineux) à -2 (flash le moins lumineux).

- L'intensité du flash ne peut pas être changée si le sujet est trop loin ou trop proche.

Utilisation des filtres couleur intégrés (Filtre couleur)

Marche à suivre

[] (REC) → [MENU] → Onglet Qualité → Filtre couleur

Paramètres : Off, N/B, Sépia, Rouge, Vert, Bleu, Jaune, Rose et Violet

Contrôle de la netteté des images (Netteté)

Marche à suivre

[] (REC) → [MENU] → Onglet Qualité → Netteté

Vous avez le choix entre cinq réglages de netteté, de +2 (netteté maximale) à -2 (netteté minimale).

Contrôle de la saturation des couleurs (Saturation)

Marche à suivre

[] (REC) → [MENU] → Onglet Qualité → Saturation

Vous avez le choix entre cinq réglages de saturation, de +2 (saturation maximale) à -2 (saturation minimale).

Réglage du contraste de l'image (Contraste)

Marche à suivre

[] (REC) → [MENU] → Onglet Qualité → Contraste

Vous avez le choix entre cinq réglages de contraste, de +2 (contraste maximal entre lumière et obscurité) et -2 (contraste minimal entre lumière et obscurité).

Visionnage de photos et de séquences vidéo

Visionnage de photos

Reportez-vous à la page 31 pour la façon de regarder vos photos.

Visionnage d'une séquence vidéo

1. Accédez au mode [▶] (PLAY) et utilisez [◀] et [▶] pour afficher la séquence vidéo que vous voulez voir.
2. Appuyez sur [SET] pour commencer la lecture.

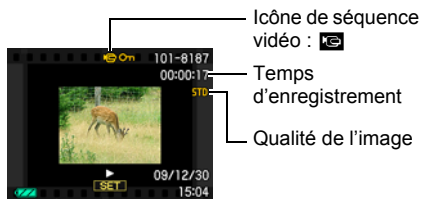

Commandes de lecture de séquences vidéo

Avance rapide/ Recul rapide	[◀] [▶] <ul style="list-style-type: none">• La vitesse d'avance ou de recul rapide augmente à chaque pression du doigt sur un côté ou l'autre.• Pour revenir à la vitesse de lecture normale, appuyez sur [▼].
Lecture/Pause	[SET]
Avance/ recul d'une image	[◀] [▶] <ul style="list-style-type: none">• Maintenez le doigt sur un côté pour faire défiler les images une à une.
Réglage du volume	Appuyez sur [▼] puis appuyez sur [▲] [▼]. <ul style="list-style-type: none">• Le volume peut être réglé uniquement pendant la lecture d'une séquence vidéo.
Affichage/Masquage des informations	[▲] (DISP)
Zoom	Actionnez la commande de zoom dans le sens de [▲] (Q). <ul style="list-style-type: none">• Vous pouvez utiliser [▲], [▼], [◀] et [▶] pour déplacer l'image agrandie sur l'écran de contrôle. Une image d'une séquence vidéo peut être agrandie jusqu'à 4,5 fois la taille normale.
Arrêt de la lecture	[MENU]

- Vous ne pourrez peut-être pas voir les séquences vidéo qui n'ont pas été enregistrées avec cet appareil photo.

Visionnage des séries de photos

Chaque fois que vous utilisez l'obturation en continu (CS), l'appareil photo crée un groupe CS contenant la série de photos prises en obturation continue. Vous pouvez procéder de la façon suivante pour revoir les photos d'un groupe CS particulier.

1. Appuyez sur [▶] (PLAY) et utilisez [◀] et [▶] pour afficher le groupe CS que vous voulez voir.



2. Une seconde environ après la sélection d'un groupe CS, la lecture des photos de ce groupe commence automatiquement.

- La lecture du groupe s'effectue en boucle, c'est-à-dire qu'elle recommence du début chaque fois que la dernière photo du groupe est atteinte. La première lecture est rapide tandis que la seconde et les suivantes sont plus lentes.
- Notez qu'il n'est pas possible de faire défiler soi-même les photos dans un sens ou l'autre et que la vitesse de lecture ne peut pas être changée pendant la lecture.
- Les informations enregistrées avec les photos n'apparaissent pas pendant le visionnage des photos d'un groupe CS.
- Appuyez sur [SET] pour interrompre la lecture. Lorsque la lecture est en pause, vous pouvez régler la vitesse de la lecture, spécifier le sens de la lecture, faire défiler les photos dans un sens ou l'autre, agrandir les photos et supprimer des photos.

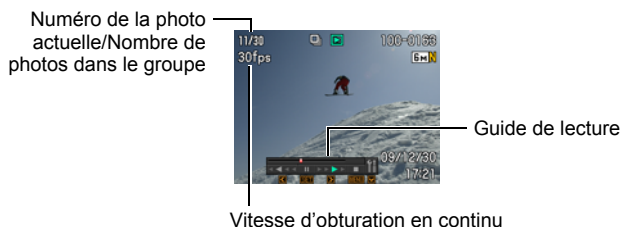

Les opérations suivantes sont disponibles lorsque vous appuyez sur [SET] pour procéder à la lecture des photos.

[◀] [▶]	Pendant la lecture, changement du sens de défilement et de la vitesse. Pendant la pause de la lecture, défilement vers l'avant ou l'arrière. <ul style="list-style-type: none">• La vitesse de lecture ne peut pas être réglée pendant l'agrandissement de l'image affichée.
[SET]	Commutation entre pause et lecture.
Commande de zoom	Changement de focale de l'image. <ul style="list-style-type: none">• Vous pouvez utiliser [▲], [▼], [◀] et [▶] pour déplacer l'image agrandie sur l'écran de contrôle.
[MENU]	Sortie de la lecture du groupe CS.
[▲] (DISP)	Défilement des différents types d'affichages d'informations.
[▼]	Affichage du menu « Éditer image Série ».

REMARQUE

- Les photos d'une prise de vue en série à vitesse normale sont enregistrées individuellement et non pas regroupées. Cela signifie qu'elles peuvent être affichées individuellement (page 31) et non pas en tant que groupe.

Suppression de photos prises en série

Les photos d'un groupe peuvent être supprimées de la façon suivante pendant la lecture ou la pause de la lecture.

■ Suppression d'une photos précise d'un groupe CS

- 1. Pendant le visionnage ou la pause des photos d'un groupe CS (changement avec [SET]), appuyez sur [▼].**
Le menu « Éditer image Série » s'affiche.

-
- 2. Utilisez [▲] et [▼] pour sélectionner « Supprimer », puis appuyez sur [SET].**

-
- 3. Utilisez [◀] et [▶] pour afficher la photo que vous voulez supprimer.**

-
- 4. Utilisez [▲] et [▼] pour sélectionner « Supprimer », puis appuyez sur [SET].**
 - Pour supprimer d'autres fichiers, répétez les opérations 3 et 4.
 - Pour sortir du menu de suppression, appuyez sur [MENU].

REMARQUE

- Pour conserver seulement une photo du groupe CS et supprimer toutes les autres, il est conseillé de procéder d'une des façons suivantes :
 - Copiez la photo que vous voulez conserver dans un fichier hors du groupe CS et supprimez le groupe CS.
 - Protégez la photo que vous voulez conserver puis supprimez le groupe CS.

■ Suppression de tous les fichiers d'un groupe CS

- 1. Pendant le visionnage ou la pause des photos d'un groupe CS (changement avec [SET]), appuyez sur [▼].**
Le menu « Éditer image Série » s'affiche.

-
- 2. Utilisez [▲] et [▼] pour sélectionner « Supprimer », puis appuyez sur [SET].**

-
- 3. Utilisez [▲] et [▼] pour sélectionner « Sup photos grp », puis appuyez sur [SET].**

-
- 4. Utilisez [▲] et [▼] pour sélectionner « Oui », puis appuyez sur [SET].**

Division d'un groupe CS

Procédez de la façon suivante pour diviser un groupe CS en photos individuelles.

■ Division d'un groupe CS précis

1. Lorsqu'un groupe CS est affiché ou lorsque les photos d'un groupe CS défilent sur l'écran de contrôle, appuyez sur [MENU].
2. Utilisez [◀] et [▶] pour sélectionner l'onglet « PLAY ».
3. Utilisez [▲] et [▼] pour sélectionner « Diviser groupe », puis appuyez sur [▶].
4. Utilisez [◀] et [▶] pour afficher le dossier du groupe CS que vous voulez diviser.
5. Utilisez [▲] et [▼] pour sélectionner « Diviser », puis appuyez sur [SET].
 - Pour diviser d'autres groupes CS, répétez les opérations 4 et 5.

■ Division de tous les groupes de photos CS

1. Lorsqu'un groupe CS est affiché ou lorsque les photos d'un groupe CS défilent sur l'écran de contrôle, appuyez sur [MENU].
2. Utilisez [◀] et [▶] pour sélectionner l'onglet « PLAY ».
3. Utilisez [▲] et [▼] pour sélectionner « Diviser groupe », puis appuyez sur [▶].
4. Utilisez [▲] et [▼] pour sélectionner « Diviser ts grp », puis appuyez sur [SET].
5. Utilisez [▲] et [▼] pour sélectionner « Oui », puis appuyez sur [SET].
 - Lorsqu'un groupe CS a été divisé, les photos qu'il contenait ne peuvent pas être à nouveau regroupées.

Copie d'une photo d'un groupe CS

Procédez de la façon suivante pour copier une photo d'un groupe CS à un autre endroit à l'extérieur de ce groupe.

1. Pendant le visionnage ou la pause des photos d'un groupe CS (changement avec [SET]), appuyez sur [▼].

Le menu « Éditer image Série » s'affiche.

2. Utilisez [▲] et [▼] pour sélectionner « Copie », puis appuyez sur [SET].

3. Utilisez [◀] et [▶] pour afficher la photo que vous voulez copier.

4. Utilisez [▲] et [▼] pour sélectionner « Copie », puis appuyez sur [SET].

REMARQUE

- Les opérations suivantes ne peuvent pas être appliquées aux photos se trouvant à l'intérieur d'un groupe CS. Avant d'effectuer une de ces opérations, copiez la photo de la façon indiquée ci-dessus.

Détourage, Rotation, Redimensionnement

Agrandissement d'une image affichée à l'écran

1. En mode **PLAY**, utilisez [◀] et [▶] pour faire défiler les images jusqu'à ce que celle que vous souhaitez apparaisse.

2. Actionnez la commande de zoom vers [Z] (🔍) pour agrandir l'image.

Vous pouvez utiliser [▲], [▼], [◀] et [▶] pour déplacer l'image agrandie sur l'écran de contrôle. Actionnez la commande de zoom vers [Z] pour réduire l'image.

- Quand les indicateurs sont affichés, un graphique dans le coin inférieur droit de l'écran montre la partie de l'image actuellement agrandie.
 - Pour sortir de l'écran de zoom, appuyez sur [MENU].
 - Bien que le rapport de focale maximal soit de 8X, le zoom ne permettra pas d'atteindre ce grossissement pour certaines images.
- Une pression sur [SET] permet de verrouiller le rapport de focale actuel pour la photo affichée. Vous pouvez ensuite utiliser [◀] et [▶] pour faire défiler les photos en utilisant le même rapport de focale. Une nouvelle pression sur [SET] déverrouille le rapport de focale et permet d'utiliser [▲], [▼], [◀] et [▶] pour déplacer la photo affichée. Cette fonction ne peut pas être utilisée pendant le visionnage des photos d'un groupe CS ou des images d'une séquence. Les photos d'un groupe CS et les images d'une séquence n'apparaissent pas lorsque vous faites défiler les photos avec [◀] et [▶].

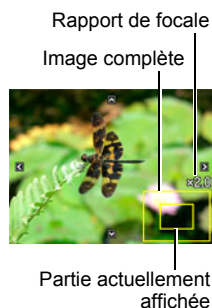

Affichage du menu d'images

1. En mode **PLAY**, actionnez la commande de zoom vers [Z] (🔍).

Utilisez [▲], [▼], [◀] et [▶] pour déplacer le cadre de sélection sur le menu d'images.

Pour voir une image particulière, utilisez [▲], [▼], [◀] ou [▶] pour amener le cadre de sélection sur l'image souhaitée, puis appuyez sur [SET].

- Dans le cas d'une séquence ou d'un fichier de photos enregistrées en obturation continue, seule la première image du fichier s'affiche.



Affichage de photos et de séquences vidéo sur un téléviseur

1. Utilisez le câble AV fourni avec l'appareil photo pour relier l'appareil photo à un téléviseur.

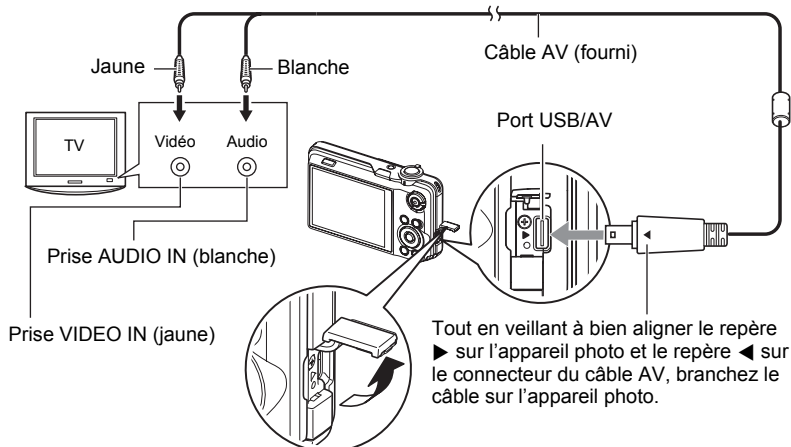

- Veillez à insérer le connecteur du câble dans le port USB/AV jusqu'à ce qu'il s'encliquette bien. Si le connecteur n'est pas inséré à fond, la communication sera mauvaise ou un problème peut apparaître.
- Notez que même lorsque le connecteur est bien inséré, il est toujours possible de voir une partie métallique de ce connecteur, comme sur l'illustration.
- Assurez-vous que l'appareil photo est hors service avant de brancher ou débrancher le câble. Vérifiez les instructions dans le mode d'emploi du téléviseur avant de brancher le câble sur le téléviseur ou de le débrancher du téléviseur.

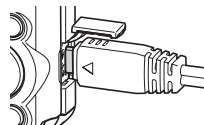

2. Mettez le téléviseur en service et sélectionnez le mode d'entrée vidéo.

Si le téléviseur a plus d'une entrée vidéo, sélectionnez celle à laquelle l'appareil photo est raccordé.

3. Appuyez sur [▶] (PLAY) pour mettre l'appareil photo en service.

Une image apparaît sur l'écran du téléviseur, et l'écran de contrôle de l'appareil photo reste vide.

- Il n'est pas possible de mettre l'appareil photo en service en appuyant sur [ON/OFF] ou [📷] (REC) lorsque le câble AV est raccordé.
- Le format d'affichage sur l'écran et le système du signal de sortie vidéo peuvent être changés (page 157).

4. Maintenant vous pouvez afficher vos photos et vos films, comme vous le faites normalement.



IMPORTANT !

- Avant de relier l'appareil photo à un téléviseur pour voir ses images, n'oubliez pas d'attribuer les fonctions « Marche » ou « Marche/Arrêt » (page 156) aux boutons [📷] (REC) et [▶] (PLAY) de l'appareil photo.
- Le son est initialement réglé à son volume maximal sur l'appareil photo. Avant de regarder des images, réglez le volume du téléviseur à un niveau relativement bas, puis réajustez-le au niveau souhaité.

REMARQUE

- Le son est monophonique.
- Certains téléviseurs ne pourront peut-être pas restituer les images et/ou le son correctement.
- Toutes les icônes et tous les indicateurs qui apparaissent sur l'écran de contrôle apparaissent aussi sur l'écran du téléviseur. Vous pouvez utiliser [▲] (DISP) pour changer le contenu de l'affichage.

Enregistrement des images de l'appareil photo sur un graveur de DVD ou un magnétoscope

Reliez l'appareil photo à l'enregistreur d'une des façons suivantes à l'aide du câble AV fourni avec l'appareil photo.

– Graveur de DVD ou magnétoscope : Raccordez le câble aux bornes VIDEO IN et AUDIO IN.

– Appareil photo : Port USB/AV

Vous pouvez aussi faire un diaporama de photos ou de séquences vidéo sur l'appareil photo et l'enregistrer sur un DVD ou une vidéocassette. Vous pouvez enregistrer les séquences vidéo en sélectionnant « 📷 Seulement » pour le réglage de diaporama « Image » (page 108). Pour l'enregistrement d'images sur un autre appareil, dégagez tous les indicateurs de l'écran de contrôle avec [▲] (DISP) (page 159).

Pour le détail sur le raccordement d'un écran à l'enregistreur et sur l'enregistrement proprement dit, reportez-vous à la documentation fournie avec l'enregistreur utilisé.

Autres fonctions de lecture (PLAY)

Cette partie du manuel décrit les éléments des menus permettant de régler les paramètres et d'effectuer d'autres opérations en vue de la lecture.

Pour le détail sur le fonctionnement des menus, voir page 80.

Affichage d'un diaporama sur l'appareil photo (Diaporama)

Marche à suivre

[▶] (PLAY) → [MENU] → Onglet PLAY → Diaporama

Démarrer

Démarrage du diaporama

Image

Spécification du type d'images devant être incluses dans le diaporama

Tout : Photos, séquences vidéo, série de photos

Sauf  : Toutes les images qui ne font pas partie d'une série

 Seulement : Photos seulement

 Seulement : Séquences vidéo seulement

Une image : Une seule image sélectionnée (avec [◀] et [▶])

Durée

Durée du début à la fin du diaporama

1 à 5 minutes, 10 minutes, 15 minutes, 30 minutes, 60 minutes

Intervalle

Durée d'affichage de chaque image

Utilisez [◀] et [▶] pour sélectionner une valeur de 1 à 30 secondes, ou bien « MAX ».

Si vous spécifiez une valeur de 1 à 30 secondes, les séquences seront lues dans leur totalité.

Lorsque le diaporama atteint un fichier de séquence vidéo alors que « MAX » est sélectionné, seule la première image de la séquence s'affiche.

Effet

Sélectionnez l'effet souhaité.

Motif 1 à 5 : Lecture de la musique de fond et effet de transition d'images.

- Les motifs 2 à 4 ont différentes musiques de fond, mais ils utilisent tous le même effet de transition d'images.
- Le motif 5 peut être utilisé pour le visionnage de photos seulement (sauf si elles font partie d'un groupe CS), et le paramètre « Intervalle » est ignoré.
- Les séquences vidéo enregistrées avec du son sont reproduites sans la musique de fond. Les séquences enregistrées sans son sont reproduites avec la musique de fond.
- L'effet de transition d'images actuellement sélectionné se désactive automatiquement dans les cas suivants :
 - Lorsque le paramètre « Image » est réglé sur «  Seulement », « Une image » pour la lecture en diaporama ;
 - Lorsque le réglage d'intervalle est « MAX », 1 seconde ou 2 secondes ;
 - Avant et après la lecture d'une séquence ;
 - Pendant la lecture d'un groupe CS.

Off : Aucun effet de transition d'images ou aucune musique de fond

- Pour arrêter le diaporama, appuyez sur [SET] ou sur [MENU]. Si vous appuyez sur [MENU], le diaporama s'arrêtera et le menu réapparaîtra.
- Réglez le volume du son en appuyant sur [▼], puis appuyez sur [▲] ou [▼] pendant la lecture.
- Aucun bouton n'agit pendant la transition d'une image à l'autre du diaporama.
- La durée de transition d'une image à l'autre peut être plus longue dans le cas d'une image enregistrée avec un autre appareil photo.

Sauvegarde d'un morceau de musique de votre ordinateur dans la mémoire de l'appareil photo

Vous pouvez remplacer la musique de fond utilisée pour le diaporama par un morceau de musique enregistré sur votre ordinateur.

Types de fichiers pris en charge :

- Fichiers WAV de format IMA-ADPCM
- Fréquences d'échantillonnage : 22,05 kHz/44,1 kHz
- Qualité : Mono

Nombre de fichiers : 9

Noms de fichiers : SSBGM001.WAV à SSBGM009.WAV

- Créez les fichiers de musique sur votre ordinateur en utilisant les noms ci-dessus.
- Quel que soit le motif sélectionné, les fichiers BGM sauvegardés dans la mémoire de l'appareil photo sont lus dans l'ordre des noms.

1. Raccordez l'appareil photo à l'ordinateur (pages 132, 141).

Si vous voulez sauvegarder les fichiers de musique sur une carte mémoire, assurez-vous qu'une carte mémoire est insérée dans l'appareil photo.

2. Effectuez une des opérations suivantes pour ouvrir la carte mémoire ou la mémoire de l'appareil photo.

L'appareil photo sera reconnu par votre ordinateur en tant que disque amovible (Lecteur).

- Windows
 - ① Windows Vista : Démarrer → Ordinateur
 - Windows XP : Démarrer → Poste de travail
 - Windows 2000 : Double-cliquez sur « Poste de travail ».
 - ② Double-cliquez sur « Disque amovible ».
 - Macintosh
 - ① Double-cliquez sur l'icône de lecteur de l'appareil photo.
-

3. Créez un dossier intitulé « SSBGM ».

4. Double-cliquez sur le dossier « SSBGM » que vous venez de créer et copiez le fichier de musique de fond dedans.

- Voir la documentation fournie avec l'ordinateur pour de plus amples informations sur le déplacement, la copie ou la suppression de fichiers.
 - S'il existe des fichiers de musique de fond dans la mémoire et sur la carte mémoire insérée dans l'appareil photo, les fichiers de la carte mémoire seront prioritaires.
 - Voir page 148 pour le détail sur les dossiers de l'appareil photo.
-

5. Débranchez l'appareil photo de l'ordinateur (pages 134, 143).

Création d'une photo à partir d'images d'une séquence vidéo (MOTION PRINT)

Marche à suivre

[▶] (PLAY) → Écran de la séquence vidéo → [MENU] → Onglet PLAY → MOTION PRINT

1. Utilisez [◀] et [▶] pour faire défiler les images de la séquence vidéo et afficher celle que vous voulez utiliser comme image MOTION PRINT.

Pour faire défiler plus rapidement les images, maintenez le doigt enfoncé sur [◀] ou [▶].



9 images



1 image

2. Utilisez [▲] et [▼] pour sélectionner « 9 images » ou « 1 image », puis appuyez sur [SET].



- Lorsque « 9 images » est sélectionné, l'image sélectionnée à l'étape 1 se trouve au centre de l'image MOTION PRINT.
- Seules les images des séquences enregistrées sur l'appareil photo peuvent être utilisées comme image MOTION PRINT.

Édition d'une séquence vidéo sur l'appareil photo (Edition séquence)

Marche à suivre



[] (PLAY) → Écran de la séquence vidéo à éditer → [MENU] → Onglet PLAY → Edition séquence

La fonction Edition séquence permet de modifier une partie précise d'une séquence vidéo en procédant d'une des façons suivantes.

 Couper (Coupe jusqu'à un point)	Coupe tout du début de la séquence jusqu'au point actuel.
 Couper (Coupe entre deux points)	Coupe tout ce qui se trouve entre deux points.
 Couper (Coupe à partir d'un point)	Coupe tout à partir du point actuel jusqu'à la fin de la séquence.

1. Utilisez [] et [] pour sélectionner la méthode souhaitée, puis appuyez sur [SET].



2. Pour sélectionner l'image (point) à partir de laquelle ou jusqu'où vous voulez couper la séquence (le point de coupe), procédez de la façon suivante.

[] []	Pendant la lecture, changement du sens de défilement et de la vitesse. Pendant la pause de la lecture, défilement vers l'avant ou l'arrière.
[SET]	Commutation entre pause et lecture.



Étendue de la coupure
(jaune)

3. Lorsque l'image à spécifier comme point de coupure apparaît, appuyez sur [▼].

 Couper (Coupure jusqu'à un point)	Lorsque l'image à spécifier comme fin de la coupure apparaît, appuyez sur [▼].
 Couper (Coupure entre deux points)	① Lorsque l'image à spécifier comme début (De) de la coupure apparaît, appuyez sur [▼]. ② Sélectionnez une autre image. ③ Lorsque l'image à spécifier comme fin (À) de la coupure apparaît, appuyez sur [▼].
 Couper (Coupure à partir d'un point)	Lorsque l'image à spécifier comme début de la coupure apparaît, appuyez sur [▼].

4. Utilisez [▲] et [▼] pour sélectionner « Oui », puis appuyez sur [SET].

La coupure est une opération qui dure très longtemps. Ne touchez à aucun bouton sur l'appareil photo tant que le message « Occupé... Veuillez attendre... » est affiché sur l'écran de contrôle. Si la séquence à éditer est longue cette opération peut durer très longtemps.

IMPORTANT !

- Lorsque vous éditez une séquence vidéo, seul le résultat est sauvegardé. La photo originale n'est pas conservée dans la mémoire. L'édition d'une séquence vidéo ne peut pas être annulée.

REMARQUE







- Il n'est pas possible d'éditer les séquences vidéo de moins de cinq secondes.
- Il n'est pas possible d'éditer les séquences vidéo enregistrées avec un autre type d'appareil photo.
- Il n'est pas possible d'éditer une séquence vidéo si l'espace disponible dans la mémoire est inférieur à la taille du fichier qui doit être édité. Si l'espace disponible en mémoire n'est pas suffisant, supprimez les fichiers dont vous n'avez plus besoin pour libérer de l'espace.
- Vous ne pouvez pas diviser une séquence vidéo en deux parties, ni fusionner deux séquences en une seule.
- Vous pouvez procéder à l'édition de séquences vidéo pendant la lecture d'une séquence. Appuyez sur [SET] pour interrompre la lecture de la séquence, puis appuyez sur [▼] pour afficher le menu d'options d'édition. Procédez à l'édition de la façon indiquée ci-dessus.

Réglage de la balance des blancs (Balance blancs)

Marche à suivre

[] (PLAY) → Écran de la photo → [MENU] → Onglet PLAY → Balance blancs

Vous pouvez utiliser le paramètre de la balance des blancs pour sélectionner un type de lumière pour une image enregistrée et agir sur les couleurs de cette image.

 Lumière du jour	En plein air, par beau temps
 Temps couvert	En plein air, par temps couvert ou pluvieux, à l'ombre d'un arbre, etc.
 Ombre	Sous une lumière à haute température, comme à l'ombre d'un grand bâtiment, etc.
 Jour Blanc Fluorescent	Sous un éclairage blanc ou fluorescent blanc, sans suppression de la dominante couleur
 Lumière du jour Fluorescent	Sous un fluorescent à la lumière du jour, avec suppression de la dominante couleur
 Tungstène	Suppression de l'effet de l'éclairage d'une lampe à ampoule
Annuler	Pas de réglage de la balance des blancs

REMARQUE

- Vous pouvez aussi ajuster la balance des blancs lors de l'enregistrement d'images (page 38).
- La photo originale n'est pas supprimée, elle est conservée en mémoire.
- Lorsque vous affichez une image modifiée sur l'écran de contrôle de l'appareil photo, la date et l'heure indiquées sont celles de l'image originale, et non pas celles de la modification.
- La version modifiée de l'image ne peut pas être affichée sur un téléviseur (page 106).

Changement de la luminosité d'une photo existante (Luminosité)

Marche à suivre

[] (PLAY) → Écran de la photo → [MENU] → Onglet PLAY → Luminosité

Vous avez le choix entre cinq niveaux de luminosité, de +2 (luminosité maximale) à -2 (luminosité minimale).

REMARQUE

- La photo originale n'est pas supprimée, elle est conservée en mémoire.
- Lorsque vous affichez une image modifiée sur l'écran de contrôle de l'appareil photo, la date et l'heure indiquées sont celles de l'image originale, et non pas celles de la modification.
- La version modifiée de l'image ne peut pas être affichée sur un téléviseur (page 106).

Sélection de photos pour l'impression (Impr. DPOF)

Marche à suivre



[] (PLAY) → Écran de la photo → [MENU] → Onglet PLAY → Impr. DPOF

Voir page 125 pour le détail.

Protection d'un fichier (Protéger)

Marche à suivre

[▶] (PLAY) → [MENU] → Onglet PLAY → Protéger

On	<p>Protection de fichiers particuliers</p> <ol style="list-style-type: none">① Utilisez [◀] et [▶] pour faire défiler les fichiers jusqu'à ce que celui que vous voulez protéger apparaisse.② Utilisez [▲] et [▼] pour sélectionner « On », puis appuyez sur [SET]. Une image protégée est indiquée par l'icône .③ Pour protéger d'autres fichiers, répétez les opérations 1 et 2. Pour sortir du menu de protection, appuyez sur [MENU]. Pour annuler la protection d'un fichier, sélectionnez « Off » au lieu de « On » à l'étape 2 ci-dessus.	
Tout : On	<p>Protection de tous les fichiers</p> <ol style="list-style-type: none">① Utilisez [▲] et [▼] pour sélectionner « Tout : On », puis appuyez sur [SET].② Appuyez sur [MENU]. <p>Pour annuler la protection de tous les fichiers, sélectionnez « Tout : Off » au lieu de « Tout : On » à l'étape 1 ci-dessus.</p>	

IMPORTANT !

- Il faut toutefois savoir que même protégé un fichier est supprimé par le formatage (page 158).

REMARQUE

- Si vous appliquez la procédure précédente lorsque le dossier d'un groupe CS est affiché, toutes les photos du groupe CS seront protégées. Vous pouvez protéger des photos individuelles d'un groupe CS en appliquant la procédure lorsque l'image est affichée.

■ Pour protéger une photo particulière d'un groupe CS

1. Pendant le visionnage ou la pause des photos d'un groupe CS (changement avec [SET]), appuyez sur [▼].

Le menu « Éditer image Série » s'affiche.

2. Utilisez [▲] et [▼] pour sélectionner « Protéger », puis appuyez sur [SET].

3. Utilisez [◀] et [▶] pour faire défiler les photos jusqu'à ce que celle que vous voulez protéger apparaisse.

4. Utilisez [▲] et [▼] pour sélectionner « On », puis appuyez sur [SET].

L'image est protégée et l'icône  apparaît.

- Pour déprotéger la photo, sélectionnez « Off » à l'étape 4, et appuyez sur [SET].
-

5. Lorsque vous avez terminé, sélectionnez « Annuler », puis appuyez sur [SET] pour sortir de cette opération.

REMARQUE

- Il faut toutefois savoir que même protégé un fichier est supprimé par le formatage (page 158).

■ Pour protéger toutes les photos d'un groupe CS

1. Lorsqu'un groupe CS est affiché ou lorsque les photos d'un groupe CS défilent sur l'écran de contrôle, appuyez sur [MENU].

2. Utilisez [◀] et [▶] pour sélectionner l'onglet « PLAY ».

3. Utilisez [▲] et [▼] pour sélectionner « Protéger », puis appuyez sur [SET].

4. Utilisez [◀] et [▶] pour afficher le groupe CS que vous voulez protéger.

5. Utilisez [▲] et [▼] pour sélectionner « On », puis appuyez sur [SET].

Toutes les photos du groupe sont protégées et l'icône  apparaît.

 - Pour déprotéger toutes les photos du groupe, sélectionnez « Off » à l'étape 5, puis appuyez sur [SET].

6. Appuyez sur [MENU].

REMARQUE

- Il faut toutefois savoir que même protégé un fichier est supprimé par le formatage (page 158).

Rotation d'une image (Rotation)

Marche à suivre

[] (PLAY) → Écran de la photo → [MENU] → Onglet PLAY → Rotation

1. Utilisez [] et [] pour sélectionner « Rotation », puis appuyez sur [SET].

À chaque pression de [SET] la photo tourne de 90 degrés vers la gauche.

2. Lorsque la photo affichée est orientée correctement, appuyez sur [MENU].

REMARQUE

- Un groupe CS ou une photo faisant partie d'un groupe CS ne peuvent pas être réorientés.
- Les images d'une séquence ne peuvent pas être réorientées.
- Cette opération ne change pas les données de l'image proprement dites. Seule la façon dont l'image est affichée sur l'écran de contrôle de l'appareil photo change.
- Une image protégée ou agrandie ne peut pas être réorientée.
- La version originale (non réorientée) de l'image apparaît sur l'écran de menu d'images.

Redimensionnement d'une photo (Redimensionner)

Marche à suivre

[] (PLAY) → Écran de la photo → [MENU] → Onglet PLAY → Redimensionner

Vous pouvez changer la taille d'une photo et sauvegarder la photo obtenue séparément. La photo originale reste dans la mémoire. Les photos peuvent être redimensionnées aux trois tailles suivantes : 5 M, 2 M, VGA.





- Le redimensionnement d'une photo de format 3:2 ou 16:9 a pour effet de créer une image de format 4:3 aux deux côtés tronqués.
- La date d'enregistrement de la version redimensionnée de la photo est identique à la date d'enregistrement de la photo originale.

Détourage d'une photo (Rogner)

Marche à suivre

[] (PLAY) → Écran de la photo → [MENU] → Onglet PLAY → Rogner

Vous pouvez détourer une photo pour couper les parties inutiles et sauvegarder la photo obtenue dans un fichier séparé. La photo originale reste dans la mémoire.

Utilisez la commande de zoom pour agrandir l'image à la taille souhaitée, utilisez [, [, [] et [] pour afficher la partie de l'image que vous voulez détourer, puis appuyez sur [SET].

- L'image obtenue après le détourage d'une image 3:2 ou 16:9 a le format 4:3.
- La date d'enregistrement de la photo détourée est identique à la date d'enregistrement de la photo originale.

Rapport de focale
Représente la photo complète







Partie de la photo actuellement affichée

Copie de fichiers (Copie)

Marche à suivre

[] (PLAY) → Écran de la photo → [MENU] → Onglet PLAY → Copie

Des fichiers peuvent être copiés de la mémoire de l'appareil photo sur une carte mémoire ou d'une carte mémoire dans la mémoire de l'appareil photo.

Mémoire → Carte	<p>Copie de tous les fichiers de la mémoire de l'appareil photo sur une carte mémoire.</p> <p>Cette option permet de copier tous les fichiers de la mémoire de l'appareil photo. Elle ne peut pas être utilisée pour copier un seul fichier.</p>
Carte → Mémoire	<p>Copie d'un seul fichier de la carte mémoire dans la mémoire de l'appareil photo. Les fichiers sont copiés dans le dossier de la mémoire de l'appareil photo désigné par le nombre ordinal le plus grand.</p> <ul style="list-style-type: none">• Une photo d'un groupe de photos prises en série ne peut pas être copiée (page 104). <ol style="list-style-type: none">① Utilisez [] et [] pour sélectionner le fichier que vous voulez copier.② Utilisez [] et [] pour sélectionner « Copie », puis appuyez sur [SET].

REMARQUE

- Vous pouvez copier des photos ou des séquences vidéo prises avec cet appareil photo.

Division d'un groupe de photos prises en série (Diviser groupe)

Marche à suivre

[▶] (PLAY) → [MENU] → Onglet PLAY → Diviser groupe

Voir page 103 pour le détail.

Édition d'une photo d'une série (Édit image Série)

Marche à suivre

[▶] (PLAY) → [MENU] → Onglet PLAY → Éditer image Série

Reportez-vous aux pages suivantes pour le détail.

Impression DPOF : page 126

Protéger : page 117

Copie : page 104

Supprimer : page 102

Impression de photos

Laboratoire photo

Vous pouvez apporter une carte mémoire contenant les photos que vous voulez faire imprimer à un laboratoire photo.



Impression sur une imprimante domestique

Impression de photos sur une imprimante munie d'un logement de carte mémoire

Vous pouvez utiliser une imprimante munie d'un logement de carte mémoire pour imprimer vos photos directement depuis la carte mémoire. Pour le détail, voir la documentation fournie avec l'imprimante.



Raccordement direct à une imprimante compatible PictBridge

Vous pouvez imprimer sur une imprimante compatible PictBridge (page 122).

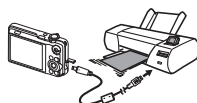

Impression depuis un ordinateur

Après avoir transféré les images sur votre ordinateur, utilisez un logiciel du commerce pour imprimer vos photos.

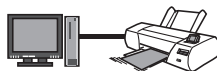

- Vous pouvez spécifier au préalable les photos qui doivent être imprimées, le nombre de copies et l'impression ou non de la date (page 125).

Raccordement direct à une imprimante compatible PictBridge

Vous pouvez relier l'appareil photo directement à une imprimante PictBridge et imprimer vos photos sans passer par un ordinateur.

■ Pour régler l'appareil photo avant de le raccorder à une imprimante

1. Mettez l'appareil photo en service et appuyez sur [MENU].
2. Sur l'onglet « Réglage », sélectionnez « USB », puis appuyez sur [▶].
3. Utilisez [▲] et [▼] pour sélectionner « PTP (PictBridge) », puis appuyez sur [SET].

■ Raccordement de l'appareil photo à une imprimante

Utilisez le câble USB fourni avec l'appareil photo pour relier celui-ci au port USB de votre imprimante.

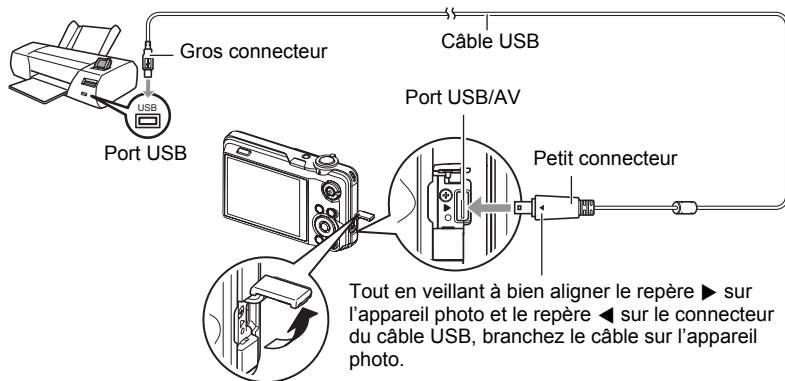

- L'appareil photo n'est pas alimenté par le câble USB. Vérifiez le niveau de batterie avant de relier l'imprimante et assurez-vous qu'il n'est pas trop faible.
- Veillez à insérer le connecteur du câble dans le port USB/AV jusqu'à ce qu'il s'encliquette bien. Si le connecteur n'est pas inséré à fond, la communication sera mauvaise ou un problème peut apparaître.
- Notez que même lorsque le connecteur est bien inséré, il est toujours possible de voir une partie métallique de ce connecteur, comme sur l'illustration.
- Lorsque vous raccordez le câble USB au port USB, veillez à aligner correctement le connecteur sur le port.
- Assurez-vous que l'appareil photo est hors service avant de brancher ou débrancher le câble. Vérifiez les instructions dans le mode d'emploi de l'imprimante avant de brancher le câble sur l'imprimante ou de le débrancher de l'imprimante.

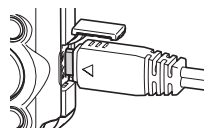

■ Pour imprimer

1. Mettez l'imprimante sous tension et chargez du papier.

2. Mettez l'appareil photo en service.

Le menu d'impression apparaît.

3. Utilisez [▲] et [▼] pour sélectionner « Format papier », puis appuyez sur [▶].

4. Utilisez [▲] et [▼] pour sélectionner un format de papier, puis appuyez sur [SET].

- Les formats de papier suivants sont disponibles.
3.5"×5", 5"×7", 4"×6", A4, 8.5"×11", Par imprimante
 - « Par imprimante » désigne le format papier sélectionné sur l'imprimante.
 - Reportez-vous à la documentation fournie avec l'imprimante pour le détail sur les réglages de papier.
-

5. Utilisez [▲] et [▼] pour spécifier l'option d'impression souhaitée.

1 photo : Imprime une photo. Sélectionnez l'option, puis appuyez sur [SET]. Utilisez ensuite [◀] et [▶] pour sélectionner la photo que vous voulez imprimer.

Impr. DPOF : Imprime plusieurs photos. Sélectionnez l'option, puis appuyez sur [SET]. Lorsque cette option est sélectionnée, les photos sont imprimées conformément aux réglages DPOF (page 125).

- Pour imprimer la date ou non, appuyez sur [BS]. La date est imprimée lorsque « Oui » est indiqué sur l'écran de contrôle.
-

6. Utilisez [▲] et [▼] pour sélectionner « Imprimer », puis appuyez sur [SET].

L'impression commence et le message « Occupé... Veuillez attendre... » apparaît sur l'écran de contrôle. Ce message disparaît un instant plus tard, même si l'impression n'est pas terminée. Il réapparaît toutefois si vous appuyez sur un bouton de l'appareil photo. Le menu d'impression réapparaît lorsque l'impression est terminée.

- Si vous avez sélectionné « 1 photo », vous pouvez répéter les opérations depuis l'étape 5, si nécessaire.
-

7. Lorsque l'impression est terminée, mettez l'appareil photo hors service et débranchez le câble USB de l'imprimante et de l'appareil photo.

Utilisation des réglages DPOF pour spécifier les photos à imprimer et le nombre de copies

■ Format de commande d'impression numérique (DPOF)

Le DPOF est un format permettant d'inclure des informations sur le type d'image, le nombre de copies et l'impression ou non de la date et de l'heure sur la carte mémoire contenant les photos. Ces réglages permettent d'imprimer les photos enregistrées sur la carte mémoire soit à domicile, sur une imprimante prenant en charge le format DPOF, soit de porter la carte à un laboratoire photo.



- Vous ne pourrez profiter des réglages DPOF pour imprimer vos photos à domicile que si vous possédez une imprimante compatible.
- Certains laboratoires photo peuvent ne pas prendre en charge le DPOF.

■ Réglage individuel des paramètres DPOF pour chaque photo

Marche à suivre

[▶] (PLAY) → Écran de la photo → [MENU] → Onglet PLAY → Impr. DPOF → Sélection

1. Utilisez [◀] et [▶] pour faire défiler les fichiers jusqu'à ce que la photo que vous voulez imprimer apparaisse.

2. Utilisez [▲] et [▼] pour spécifier le nombre de copies.

Vous pouvez spécifier 99 copies au maximum. Si vous ne voulez pas imprimer de photos, spécifiez 00.

- Si vous voulez inclure la date sur les photos, appuyez sur [BS] de sorte que « Oui » apparaisse pour l'horodatage.
- Répétez les opérations 1 à 2 pour effectuer les réglages pour d'autres images, si nécessaire.

3. Appuyez sur [SET].

■ Réglage identique des paramètres DPOF pour toutes les photos

Marche à suivre

[▶] (PLAY) → Écran de la photo → [MENU] → Onglet PLAY → Impr. DPOF → Tout

1. Utilisez [▲] et [▼] pour spécifier le nombre de copies.

Vous pouvez spécifier 99 copies au maximum. Si vous ne voulez pas imprimer de photos, spécifiez 00.

- Notez que toutes les photos de tous les groupes CS comprenant les photos seront imprimées dans le nombre de copies spécifié.
- Si vous voulez inclure la date sur les photos, appuyez sur [BS] de sorte que « Oui » apparaisse pour l'horodatage.

2. Appuyez sur [SET].

REMARQUE

- Vous pouvez spécifier le nombre de copies pour une photo particulière ou pour toutes les photos d'un groupe CS en procédant de la façon indiquée ci-dessus pendant qu'une photo du groupe est affichée (pages 126, 127).

■ Pour spécifier le nombre de copies pour une photo particulière d'un groupe CS

1. Pendant le visionnage ou la pause des photos d'un groupe CS (changement avec [SET]), appuyez sur [▼].

Le menu « Édit image Série » s'affiche.

2. Utilisez [▲] et [▼] pour sélectionner « Impr. DPOF », puis appuyez sur [SET].

3. Utilisez [▲] et [▼] pour sélectionner « Sélection », puis appuyez sur [SET].

4. Utilisez [◀] et [▶] pour faire défiler les photos jusqu'à ce que celle que vous voulez imprimer apparaisse.

5. Utilisez [▲] et [▼] pour spécifier le nombre de copies.

Vous pouvez spécifier 99 copies au maximum. Si vous ne voulez pas imprimer de photos, spécifiez 00.

- Si vous voulez inclure la date sur les photos, appuyez sur [BS] pour sélectionner « Oui » pour l'horodatage.
- Répétez les opérations 4 à 5 pour effectuer les réglages pour d'autres photos, si nécessaire.

6. Appuyez sur [SET].

■ **Pour effectuer les mêmes réglages DPOF pour toutes les photos d'un groupe CS**

1. Pendant le visionnage ou la pause des photos d'un groupe CS (changement avec [SET]), appuyez sur [▼].

Le menu « Éditer image Série » s'affiche.

2. Utilisez [▲] et [▼] pour sélectionner « Impr. DPOF », puis appuyez sur [SET].

3. Utilisez [▲] et [▼] pour sélectionner « Tte l'image », puis appuyez sur [SET].

4. Utilisez [▲] et [▼] pour spécifier le nombre de copies.

Vous pouvez spécifier 99 copies au maximum. Si vous ne voulez pas imprimer de photos, spécifiez 00.

- Si vous voulez inclure la date sur les photos, appuyez sur [BS] pour sélectionner « Oui » pour l'horodatage.
-

5. Appuyez sur [SET].

Les réglages DPOF ne s'effacent pas automatiquement lorsque l'impression est terminée.

Lors de la prochaine impression DPOF, les réglages DPOF utilisés pour la dernière impression seront encore valides. Pour les invalider, spécifiez « 00 » comme nombre de copies pour toutes les images.

Dites à votre laboratoire photo que vous avez effectué des réglages DPOF !

Si vous portez une carte mémoire à un laboratoire photo, n'oubliez pas de dire que vous avez effectué des réglages DPOF pour que les photos correctes soient imprimées dans le nombre souhaité. Si vous ne le faites pas, le laboratoire photo risque d'imprimer toutes les photos sans prendre en considération les réglages DPOF, ou bien il peut tout simplement ignorer l'impression de la date.

■ Horodatage

Vous pouvez inclure la date d'enregistrement des trois façons suivantes lors de l'impression d'une photo.

Réglage des paramètres de l'appareil photo

Effectuez les réglages DPOF (page 125).

L'impression de la date peut être mise en ou hors service à chaque impression. Vous pouvez aussi régler l'appareil photo de manière à imprimer la date sur certaines photos seulement.

Réglez le paramètre d'impression de l'heure (page 153).

- Le réglage d'impression de l'heure imprime aussi la date de la prise de vue, si bien que la date est toujours incluse lorsque l'heure est imprimée. Il n'est pas possible de la supprimer.
- N'oubliez pas de mettre l'impression de la date DPOF hors service avant d'imprimer une photo si l'impression de l'heure a été mise en service. Sinon la date se superposera à la date et l'heure.

Réglage des paramètres de l'ordinateur

Vous pouvez utiliser un logiciel de gestion de photos du commerce pour imprimer la date sur vos images.

Laboratoire photo

Demandez bien à votre laboratoire photo d'imprimer aussi la date, si nécessaire.

■ Standards pris en charge par l'appareil photo

- PictBridge

C'est un standard établi par l'Association des fabricants d'appareils photos et de périphériques d'impression (CIPA). Vous pouvez raccorder l'appareil photo directement à une imprimante prenant en charge PictBridge et sélectionner et imprimer les photos à l'aide de l'écran de contrôle et des commandes de l'appareil photo.



- PRINT Image Matching III

L'emploi d'un logiciel d'édition et l'impression sur une imprimante prenant en charge le format PRINT Image Matching III permet d'utiliser les informations enregistrées avec la photo, conditions de la prise de vue, etc., pour produire exactement le type de photo souhaité. PRINT Image Matching et PRINT Image Matching III sont des marques commerciales de Seiko Epson Corporation.



- Exif Print



L'impression sur une imprimante prenant en charge le format Exif Print (Exif 2.2) permet d'utiliser les informations enregistrées avec la photo, conditions de prise de vue, etc. pour améliorer la qualité du tirage. Contactez le fabricant de votre imprimante pour les modèles prenant en charge Exif Print, les mises à jour d'imprimantes, etc.



Utilisation de l'appareil photo avec un ordinateur

Ce que vous pouvez faire avec un ordinateur...

Vous pouvez effectuer les opérations suivantes lorsque l'appareil photo est raccordé à un ordinateur.

<p>Sauvegarder vos images sur un ordinateur et les afficher sur son écran</p> 	<ul style="list-style-type: none">• Sauvegardez et regardez vos images de manière manuelle (Connexion USB) (pages 132, 141).• Transférez vos images sur un ordinateur automatiquement par une connexion LAN sans fil pour les visionner (Eye-Fi) (page 145).
<p>Transférer des images sauvegardées sur votre ordinateur vers la mémoire de l'appareil photo</p> 	<p>Vous pouvez non seulement transférer vos images mais aussi des images d'écran de l'ordinateur vers l'appareil photo (Photo Transport*) (page 139).</p>
<p>Lire et éditer des séquences vidéo</p> 	<ul style="list-style-type: none">• Vous pouvez regarder vos séquences vidéo (pages 136, 144).• Pour faire des montages vidéo, utilisez un logiciel du commerce approprié.

* Windows seulement

La marche à suivre est différente pour Windows et Macintosh lorsqu'on utilise l'appareil photo avec un ordinateur et le logiciel fourni.

- Si vous utilisez Windows, reportez-vous à « Utilisation de l'appareil photo avec un ordinateur Windows » à la page 131.
- Si vous utilisez Macintosh, reportez-vous à « Utilisation de l'appareil photo avec un Macintosh » à la page 141.

Utilisation de l'appareil photo avec un ordinateur Windows

Installez le logiciel approprié selon la version Windows utilisée et ce que vous voulez faire.

Pour effectuer ceci :	Version du système d'exploitation	Installez ce logiciel :	Voir page :
Sauvegarde d'images sur un ordinateur et affichage sur son écran de façon manuelle	Vista / XP / 2000	L'installation est inutile.	132
Lecture de séquences vidéo	Vista / XP / 2000	L'installation est inutile. <ul style="list-style-type: none"> • Windows Media Player, préinstallé sur la plupart des ordinateurs, peut être utilisé pour la lecture. • Si votre ordinateur fonctionne sous Windows 2000 et que DirectX 9.0, ou une version supérieure, n'est pas installée, téléchargez DirectX du site Microsoft DirectX et installez-le sur votre ordinateur. 	136
Édition de séquences vidéo	Vista / XP / 2000	– <ul style="list-style-type: none"> • Utilisez un logiciel du commerce approprié. 	–
Téléchargement de fichiers vidéo vers YouTube	Vista / XP (SP2/SP3) / 2000 (SP4)	YouTube Uploader for CASIO*	137
Transfert d'images vers l'appareil photo	Vista / XP / 2000	Photo Transport 1.0*	139
Affichage du mode d'emploi	Vista / XP (SP2/SP3) / 2000 (SP4)	Adobe Reader 8 (Inutile s'il est déjà installé.)	138

* YouTube Uploader for CASIO et Photo Transport ne fonctionnent pas sous les versions à 64 bits de Windows Vista.

■ Configuration système requise pour le logiciel fourni

La configuration système requise est différente pour chaque application. Pour le détail, voir le fichier « Lire » fourni avec chaque application. Des informations concernant les exigences requises pour l'ordinateur se trouvent aussi dans « Configuration système requise pour le logiciel fourni » à la page 173 de ce manuel.

■ Précautions à prendre par les utilisateurs de Windows

- À l'exception d'Adobe Reader, le logiciel fourni exige les privilèges de l'administrateur pour pouvoir être ouvert.
- Le logiciel n'est pas pris en charge par un ordinateur à double processeur.
- Ce logiciel peut ne pas fonctionner avec certains environnements d'ordinateur.

Affichage et stockage d'images sur un ordinateur

Vous pouvez relier l'appareil photo à votre ordinateur pour voir et enregistrer des images (fichiers photos et séquences vidéo).

■ Pour raccorder l'appareil photo à l'ordinateur et sauvegarder des fichiers

1. Mettez l'appareil photo en service et appuyez sur [MENU].
2. Sur l'onglet « Réglage », sélectionnez « USB », puis appuyez sur [►].
3. Utilisez [▲] et [▼] pour sélectionner « Mass Storage », puis appuyez sur [SET].

4. Mettez l'appareil photo hors service et utilisez le câble USB fourni avec l'appareil photo pour relier l'appareil photo à l'ordinateur.

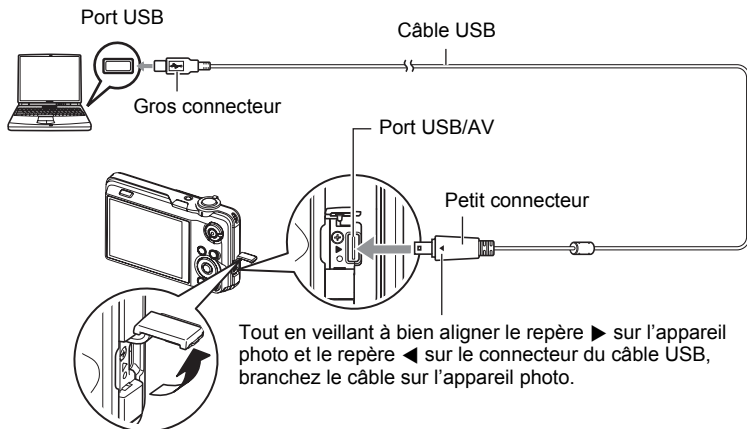

- L'appareil photo n'est pas alimenté par le câble USB. Vérifiez le niveau de batterie avant de relier l'imprimante et assurez-vous qu'il n'est pas trop faible.
- Veillez à insérer le connecteur du câble dans le port USB/AV jusqu'à ce qu'il s'encliquette bien. Si le connecteur n'est pas inséré à fond, la communication sera mauvaise ou un problème peut apparaître.
- Notez que même lorsque le connecteur est bien inséré, il est toujours possible de voir une partie métallique de ce connecteur, comme sur l'illustration.
- Lorsque vous raccordez le câble USB au port USB, veillez à aligner correctement le connecteur sur le port.
- Votre ordinateur ne pourra peut-être pas reconnaître l'appareil photo si celui-ci est raccordé par un concentrateur USB. Raccordez-le toujours directement au port USB de votre ordinateur.

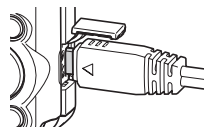

5. Mettez l'appareil photo en service.

-
- 6. Utilisateurs de Windows Vista : Cliquez sur « Démarrer » puis sur « Ordinateur ».**
Utilisateurs de Windows XP : Cliquez sur « Démarrer » puis sur « Poste de travail ».
Utilisateurs de Windows 2000 : Double-cliquez sur « Poste de travail ».
-
- 7. Double-cliquez sur « Disque amovible ».**
- Votre ordinateur reconnaît la carte mémoire insérée dans l'appareil photo (ou la mémoire interne s'il n'y a pas de carte) comme disque amovible.
-
- 8. Double-cliquez sur le dossier « DCIM ».**
-
- 9. Sur le menu déroulant qui apparaît, cliquez sur « Copier ».**
-
- 10. Utilisateurs de Windows Vista : Cliquez sur « Démarrer » puis sur « Documents ».**
Utilisateurs de Windows XP : Cliquez sur « Démarrer » puis sur « Mes documents ».
Utilisateurs de Windows 2000 : Double-cliquez sur « Mes documents » pour ouvrir le dossier.
- Si vous avez déjà un dossier « DCIM » dans « Mes documents », il sera remplacé à l'étape suivante. Si vous voulez conserver le dossier « DCIM », vous devez changer son nom ou le mettre à un autre endroit avant de passer à l'étape suivante.
-
- 11. Sur le menu « Edit » de « Mes documents », sélectionnez « Coller ».**
Le dossier « DCIM » (et tous les fichiers d'images qu'il contient) est collé dans le dossier « Mes documents ». Vous avez maintenant sur votre ordinateur une copie des fichiers se trouvant dans la mémoire de l'appareil photo.
-
- 12. Après avoir fini de copier les images, débranchez l'appareil photo de l'ordinateur.**
- Windows Vista, Windows XP**
Sur l'appareil photo, appuyez sur [ON/OFF] pour mettre l'appareil photo hors service. Après vous être assuré que le témoin arrière était éteint, débranchez l'appareil photo de l'ordinateur.
- Windows 2000**
Cliquez sur l'icône de lecteur dans la barre des tâches sur l'écran de l'ordinateur et désactivez le lecteur correspondant à l'appareil photo. Débranchez l'appareil photo seulement après vous être assuré que le témoin arrière était éteint et avoir appuyé sur son bouton [ON/OFF] pour le mettre hors service.

■ Pour afficher les images copiées sur votre ordinateur

1. Double-cliquez sur le dossier « DCIM » pour l'ouvrir.

2. Double-cliquez sur le dossier contenant les images que vous voulez voir.

3. Double-cliquez sur le fichier d'image que vous voulez voir.

- Pour le détail sur les noms de fichiers, voir « Structure des dossiers de la mémoire » à la page 148.
- Une image réorientée sur l'appareil photo s'affiche dans le sens original (non réorienté) sur l'écran de l'ordinateur.

N'utilisez jamais l'ordinateur pour modifier, supprimer, déplacer ou renommer les fichiers d'images enregistrés dans la mémoire de l'appareil photo ou sur sa carte mémoire.

Ceci créerait des conflits dans la gestion des images de l'appareil photo, ce qui rendrait la lecture d'images impossible sur l'appareil et réduirait considérablement l'espace disponible. Ne modifiez, supprimez, déplacez ou renommez que les images qui ont été stockées sur votre ordinateur.



IMPORTANT !

- Ne débranchez jamais le câble USB et ne touchez pas aux boutons de l'appareil photo pendant l'affichage ou le stockage d'images. Sinon les données d'images pourraient être détruites.

Lecture de séquences vidéo

Windows Media Player, préinstallé sur la plupart des ordinateurs, permet de voir des films et séquences vidéo. Pour voir une séquence vidéo, copiez-la d'abord sur votre ordinateur, puis double-cliquez sur son fichier.

■ Configuration minimale requise pour la lecture de séquences vidéo HD sur un ordinateur

La configuration minimale requise pour lire des séquences vidéo HD enregistrées avec cet appareil photo sur un ordinateur est la suivante.

Système d'exploitation : Vista / XP / 2000

Processeur : Pentium 4, 3,2 GHz ou plus

Logiciel requis : Windows Media Player, DirectX 9.0c ou plus

- Cet environnement est seulement conseillé. Il ne garantit pas forcément un bon fonctionnement du logiciel dans toutes les situations.
- Certains réglages et les logiciels installés peuvent avoir une incidence sur la lecture des séquences vidéo.

■ Précautions à prendre lors de la lecture des séquences vidéo

- Veillez à bien transférer les données de la séquence vidéo sur le disque dur de votre ordinateur avant d'essayer de les voir. La lecture peut être impossible si l'accès aux données s'effectue par un réseau, une carte mémoire, etc.
- La lecture de séquences vidéo peut ne pas s'effectuer correctement sur certains ordinateurs. Si le cas se présente, essayez de procéder de la façon suivante :
 - Essayez d'enregistrer vos séquences vidéo avec le réglage de qualité « STD » ;
 - Essayez d'installer la toute dernière version de Windows Media Player ;
 - Fermez toutes les autres applications ouvertes et arrêtez les applications résidentes.

Si la lecture n'est pas possible de cette façon sur votre ordinateur, vous pouvez toujours voir vos séquences vidéo sur votre ordinateur ou votre téléviseur en raccordant la borne d'entrée vidéo de l'ordinateur ou du téléviseur avec le câble AV fourni avec l'appareil photo.

Téléchargement de fichiers vidéo vers YouTube

Pour faciliter le téléchargement vers YouTube de fichiers vidéo enregistrés avec la scène « For YouTube », installez YouTube Uploader for CASIO depuis le CD-ROM fourni avec l'appareil photo.

■ Qu'est-ce que YouTube ?

YouTube est un site, géré par YouTube, LLC, vers lequel vous pouvez télécharger vos propres séquences vidéo et voir celles d'autres personnes.

■ Pour installer YouTube Uploader for CASIO

1. Sur le menu du CD-ROM, sélectionnez « YouTube Uploader for CASIO ».

2. Après avoir lu les informations sur les conditions d'installation et les exigences système requises pour l'installation dans le fichier « Lire », installez YouTube Uploader for CASIO.

■ Pour télécharger le fichier d'une séquence vidéo vers YouTube

- Pour pouvoir utiliser YouTube Uploader for CASIO, vous devez aller au site Web YouTube (<http://www.youtube.com/>) et vous enregistrer comme utilisateur.
 - Ne téléchargez pas de vidéos protégées par des droits d'auteurs (droits voisins compris) à moins d'en détenir les droits d'auteurs ou d'avoir obtenu la permission du ou des détenteurs de droits d'auteurs pertinents.
 - La taille maximale de chaque fichier à télécharger est de 1024 Mo ou 10 minutes de lecture.
1. Enregistrez avec le mode « For YouTube » la séquence vidéo que vous voulez télécharger (page 64).

2. Si vous ne l'avez pas déjà fait, connectez votre ordinateur à Internet.

3. Raccordez l'appareil photo à l'ordinateur (page 132).

4. Mettez l'appareil photo en service.

YouTube Uploader for CASIO démarre automatiquement.

- Si vous utilisez l'application pour la première fois, indiquez votre code utilisateur YouTube et effectuez les réglages réseau, puis cliquez sur le bouton [OK].

5. Sur la gauche de l'écran se trouve une section où vous pouvez indiquer le titre, la catégorie et les informations nécessaires pour le téléchargement vers YouTube. Saisissez les informations nécessaires.

6. Sur la droite de l'écran figure une liste des fichiers vidéo enregistrés dans la mémoire de l'appareil photo. Sélectionnez la case juxtaposée au fichier vidéo que vous voulez télécharger.

7. Lorsque tout est prêt, cliquez sur le bouton [Télécharger].

Le ou les fichiers vidéo sont téléchargés vers YouTube.

- Lorsque le téléchargement est terminé, cliquez sur le bouton [Sortie] pour fermer l'application.

Affichage de la documentation (Fichiers PDF)

1. Mettez en marche votre ordinateur et insérez le CD-ROM fourni dans le lecteur de CD-ROM.

Normalement, le menu devrait apparaître automatiquement. Si le menu n'apparaît pas automatiquement sur l'écran de l'ordinateur, naviguez jusqu'au CD-ROM sur votre ordinateur et double-cliquez sur le fichier « AutoMenu.exe ».

2. Sur le menu, cliquez sur le bouton fléché vers le bas de « Language » puis sélectionnez la langue souhaitée.

3. Cliquez sur « Manuel » pour le sélectionner puis sur « Appareil photo numérique ».



IMPORTANT !

- Adobe Reader ou Adobe Acrobat Reader doit être installé sur votre ordinateur pour que vous puissiez lire un fichier PDF. Si Adobe Reader ou Adobe Acrobat Reader n'est pas déjà installé sur votre ordinateur, installez Adobe Reader depuis le CD-ROM fourni.

Transfert d'images de votre ordinateur vers la mémoire de l'appareil photo

Pour transférer des images de votre ordinateur vers l'appareil photo, installez Photo Transport sur votre ordinateur depuis le CD-ROM fourni avec l'appareil photo.

■ Pour installer Photo Transport

1. Sur le menu du CD-ROM, sélectionnez « Photo Transport ».

2. Après avoir lu les informations sur les conditions d'installation et les exigences système requises pour l'installation dans le fichier « Lire », installez Photo Transport.

■ Pour transférer des images vers l'appareil photo

1. Raccordez l'appareil photo à l'ordinateur (page 132).

2. Sur l'ordinateur, cliquez sur les éléments suivants : Démarrer → Tous les programmes → CASIO → Photo Transport.
Photo Transport s'ouvre.

3. Tirez et déposez le ou les fichiers que vous voulez transférer dans le bouton [Transférer].

4. Suivez les instructions qui apparaissent sur l'écran de l'ordinateur pour terminer le transfert.
 - Le détail des instructions qui apparaissent à l'écran et les images transférées dépendent du paramétrage de Photo Transport. Pour le détail, cliquez sur le bouton [Réglages] ou sur le bouton [Aide] et vérifiez le paramétrage.

Transfert de données

- Les fichiers d'images doivent avoir les extensions suivantes pour pouvoir être transférés sur l'appareil photo :
jpg, jpeg, jpe, bmp (les images bmp sont automatiquement converties en images jpeg lors du transfert.)
- Certains types d'images risquent de ne pas pouvoir être transférées.
- Il n'est pas possible de transférer des séquences vidéo vers l'appareil photo.

■ Pour transférer des captures d'écran d'ordinateur vers l'appareil photo

1. Raccordez l'appareil photo à l'ordinateur (page 132).

2. Sur l'ordinateur, cliquez sur les éléments suivants : Démarrer → Tous les programmes → CASIO → Photo Transport.
Photo Transport s'ouvre.

3. Affichez l'écran que vous voulez capturer et transférer.

4. Cliquez sur le bouton [Capturer].

5. Délimitez la partie que vous voulez capturer.

Amenez le pointeur de la souris dans le coin supérieur gauche de la partie que vous voulez capturer et maintenez le bouton de la souris enfoncé. Tout en maintenant le bouton de la souris enfoncé, tirez le pointeur vers le coin inférieur droit de la partie, puis relâchez le bouton de la souris.

6. Suivez les instructions qui apparaissent à l'écran.

Une image de la partie sélectionnée est envoyée à l'appareil photo.

- Lors du transfert, les captures d'écran sont converties en format JPEG.
- Les instructions qui apparaissent à l'écran et les détails sur les images transférées dépendent du paramétrage de Photo Transport. Pour le détail, cliquez sur le bouton [Réglages] ou sur le bouton [Aide] et vérifiez le paramétrage.

■ À propos des réglages et de l'aide

Cliquez sur le bouton [Réglages] si vous voulez changer le paramétrage de Photo Transport. Pour une aide sur la marche à suivre et les pannes, cliquez sur le bouton [Aide] de Photo Transport.

■ Enregistrement comme utilisateur

Vous pouvez vous enregistrer comme utilisateur par Internet. Pour ce faire, vous devez bien sûr être en mesure d'accéder à Internet avec votre ordinateur.

1. Sur le menu du CD-ROM, cliquez sur le bouton « Enregistrement ».

- Votre navigateur Internet démarre et accède au site Internet d'enregistrement des utilisateurs. Suivez les instructions qui apparaissent sur l'écran de l'ordinateur pour vous enregistrer.

Utilisation de l'appareil photo avec un Macintosh

Installez le logiciel approprié selon la version Macintosh OS utilisée et ce que vous voulez faire.

Pour effectuer ceci :	Version du système d'exploitation	Installez ce logiciel :	Voir page :
Sauvegarde d'images sur votre Macintosh et affichage de façon manuelle	OS 9	L'installation est inutile.	141
	OS X		
Sauvegarde d'images sur un Macintosh de façon automatique/ Gestion des images	OS 9	Utilisez un logiciel du commerce.	144
	OS X	Utilisez iPhoto, fourni avec le système d'exploitation de l'ordinateur.	
Lecture de séquences vidéo	OS 9 / OS X	Vous pouvez effectuer la lecture avec QuickTime, fourni avec le système d'exploitation de l'ordinateur.	144

Raccordement de l'appareil photo à l'ordinateur et sauvegarde de fichiers



IMPORTANT !

- L'appareil photo ne prend pas en charge les versions Mac OS 8.6 ou inférieures, ou Mac OS X 10.0. Il ne fonctionne qu'avec Mac OS 9, X (10.1, 10.2, 10.3, 10.4, 10.5). Utilisez le pilote USB standard fourni avec votre système d'exploitation pour la connexion.

■ Pour raccorder l'appareil photo à l'ordinateur et sauvegarder des fichiers

1. Mettez l'appareil photo en service et appuyez sur [MENU].
2. Sur l'onglet « Réglage », sélectionnez « USB », puis appuyez sur [►].
3. Utilisez [▲] et [▼] pour sélectionner « Mass Storage », puis appuyez sur [SET].

4. Mettez l'appareil photo hors service et utilisez le câble USB fourni avec l'appareil photo pour relier l'appareil photo au Macintosh.

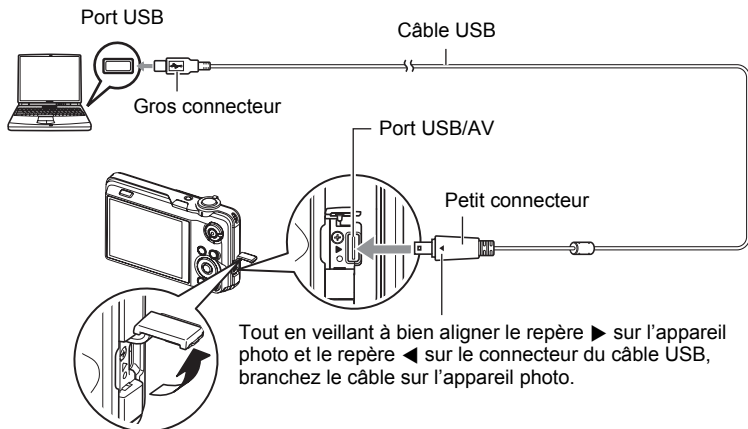

- L'appareil photo n'est pas alimenté par le câble USB. Vérifiez le niveau de batterie avant de relier l'imprimante et assurez-vous qu'il n'est pas trop faible.
- Veillez à insérer le connecteur du câble dans le port USB/AV jusqu'à ce qu'il s'encliquette bien. Si le connecteur n'est pas inséré à fond, la communication sera mauvaise ou un problème peut apparaître.
- Notez que même lorsque le connecteur est bien inséré, il est toujours possible de voir une partie métallique de ce connecteur, comme sur l'illustration.
- Lorsque vous raccordez le câble USB au port USB, veillez à aligner correctement le connecteur sur le port.
- Votre ordinateur ne pourra peut-être pas reconnaître l'appareil photo si celui-ci est raccordé par un concentrateur USB. Raccordez-le toujours directement au port USB de votre ordinateur.

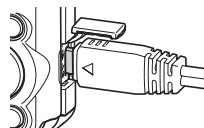

5. Mettez l'appareil photo en service.

Le témoin arrière de l'appareil photo s'éclaire en vert à ce moment. Dans ce mode, votre Macintosh reconnaît la carte mémoire insérée dans l'appareil photo (ou la mémoire de l'appareil photo s'il n'y a pas de carte) comme lecteur. L'aspect de l'icône du lecteur dépend de la version Mac OS utilisée.

6. Double-cliquez sur l'icône de lecteur de l'appareil photo.

7. Tirez et déposez le dossier « DCIM » dans le dossier où il doit être copié.

8. Lorsque la copie est terminée, tirez et déposez l'icône du lecteur dans la corbeille.

9. Sur l'appareil photo, appuyez sur [ON/OFF] pour mettre l'appareil photo hors service. Après vous être assuré que le témoin arrière vert était éteint, débranchez l'appareil photo de l'ordinateur.

■ **Pour afficher les images copiées.**

1. Double-cliquez sur l'icône de lecteur de l'appareil photo.

2. Double-cliquez sur le dossier « DCIM » pour l'ouvrir.

3. Double-cliquez sur le dossier contenant les images que vous voulez voir.

4. Double-cliquez sur le fichier d'image que vous voulez voir.

- Pour le détail sur les noms de fichiers, voir « Structure des dossiers de la mémoire » à la page 148.
- Une image réorientée sur l'appareil photo s'affiche dans le sens original (non réorienté) sur l'écran du Macintosh.

N'utilisez jamais l'ordinateur pour modifier, supprimer, déplacer ou renommer les fichiers d'images enregistrés dans la mémoire de l'appareil photo ou sur sa carte mémoire.

Ceci créerait des conflits dans la gestion des images de l'appareil photo, ce qui rendrait la lecture d'images impossible sur l'appareil et réduirait considérablement l'espace disponible. Ne modifiez, supprimez, déplacez ou renommez que les images qui ont été stockées sur votre ordinateur.



IMPORTANT !

- Ne débranchez jamais le câble USB et ne touchez pas aux boutons de l'appareil photo pendant l'affichage ou le stockage d'images. Sinon les données d'images pourraient être détruites.

Transfert automatique et gestion des images sur votre Macintosh

Si votre Macintosh fonctionne sous Mac OS X, vous pouvez gérer vos images à l'aide de iPhoto, fourni avec le système d'exploitation. Si vous utilisez Mac OS 9, vous devrez utiliser un logiciel du commerce.

Lecture d'une séquence vidéo

Vous pouvez utiliser QuickTime, fourni avec votre système d'exploitation, pour voir vos séquences vidéo sur votre Macintosh. Pour voir une séquence vidéo, copiez-la d'abord sur votre Macintosh, puis double-cliquez sur le fichier de la séquence vidéo.

■ Configuration minimale requise pour la lecture de séquences vidéo HD sur un ordinateur

La configuration minimale requise pour lire des séquences vidéo HD enregistrées avec cet appareil photo sur un ordinateur est la suivante.

Système d'exploitation : Mac OS X 10.3.9 ou supérieur

Logiciel requis : QuickTime 7 ou supérieur

- Cet environnement est seulement conseillé. Il ne garantit pas forcément un bon fonctionnement du logiciel dans toutes les situations.
- Certains réglages et les logiciels installés peuvent avoir une incidence sur la lecture des séquences vidéo.

■ Précautions à prendre lors de la lecture des séquences vidéo

La lecture de séquences vidéo peut ne pas s'effectuer correctement sur certains modèles Macintosh. Si le cas se présente, essayez de procéder de la façon suivante :

- Réglez la qualité d'image des séquences vidéo sur « STD » ;
- Installez la toute dernière version de QuickTime ;
- Fermez les autres applications ouvertes.

Si la lecture n'est pas possible de cette façon sur votre Macintosh, vous pouvez toujours voir vos séquences vidéo sur votre Macintosh ou votre téléviseur en raccordant la borne d'entrée vidéo du Macintosh ou du téléviseur avec le câble AV fourni avec l'appareil photo.

IMPORTANT !

- Veillez à bien transférer les données de la séquence vidéo sur le disque dur de votre Macintosh avant d'essayer de les voir. La lecture peut être impossible si l'accès aux données s'effectue par un réseau, une carte mémoire, etc.

Affichage de la documentation (Fichiers PDF)

Adobe Reader ou Adobe Acrobat Reader doit être installé sur votre ordinateur pour que vous puissiez lire un fichier PDF. Si ce n'est pas le cas, allez au site d'Adobe Systems Incorporated et installez Acrobat Reader.

1. **Sur le CD-ROM, ouvrez le dossier « Manual ».**
2. **Ouvrez le dossier « Digital Camera », puis ouvrez le dossier correspondant à la langue du mode d'emploi que vous voulez voir.**
3. **Ouvrez le fichier intitulé « camera_xx.pdf ».**
 - « xx » est le code de langue (Exemple : camera_e.pdf désigne l'anglais.)

Enregistrement comme utilisateur

L'enregistrement n'est possible que par Internet. Consultez le site CASIO suivant pour vous enregistrer :

<http://world.casio.com/qv/register/>

Utilisation d'une carte mémoire SD Eye-Fi sans fil pour le transfert d'images (Eye-Fi)

L'utilisation d'une carte mémoire SD Eye-Fi sans fil lors de la prise de vue permet de transférer les données d'images automatiquement sur un ordinateur par une connexion LAN sans fil.

1. **Configurez le point d'accès LAN, la destination du transfert et d'autres paramètres de la carte Eye-Fi selon les instructions fournies avec cette carte.**
2. **Lorsque la configuration est terminée, insérez la carte Eye-Fi dans l'appareil photo et enregistrez.**

Les images enregistrées sont envoyées à votre ordinateur, etc. par une connexion LAN sans fil :

 - Pour le détail, voir la documentation fournie avec la carte Eye-Fi.
 - Avant de formater une carte neuve Eye-Fi encore inutilisée, copiez les fichiers d'installation du Gestionnaire Eye-Fi sur votre ordinateur. Faites-le avant de formater la carte.

IMPORTANT !

- Les images enregistrées sont transférées par une connexion LAN sans fil. N'utilisez pas la carte Eye-Fi ou ne coupez pas la communication avec la carte Eye-Fi (page 150) lorsque vous êtes en avion ou à un endroit où la communication sans fil est limitée ou interdite.
- Lorsqu'une carte Eye-Fi est insérée, l'indicateur Eye-Fi  apparaît sur l'écran de contrôle. Son aspect transparent ou non transparent indique l'état de communication de la façon suivante.



Transparent	Le point d'accès ne peut pas être trouvé ou des données d'images non transférables existent.
Non transparent	Transfert d'images en cours

- Une icône de communication  apparaît sur l'écran de contrôle pendant le transfert de données.
- La fonction d'arrêt automatique (page 155) de l'appareil photo est hors service pendant le transfert de données d'images.
- Un message de confirmation apparaît sur l'écran de contrôle si vous essayez de mettre l'appareil photo hors service pendant le transfert de données d'images. Suivez les instructions dans les messages (page 180).
- Le transfert d'un grand nombre d'images peut prendre un certain temps.
- Les images originales restent sur la carte Eye-Fi après le transfert.
- Lors de l'enregistrement de séquences vidéo sur une carte Eye-Fi, des images peuvent être perdues.

Fichiers et Dossiers

L'appareil photo crée un fichier et le sauvegarde chaque fois que vous prenez une photo, enregistrez une séquence vidéo ou effectuez une opération impliquant la sauvegarde de données. Les fichiers sont groupés par dossiers. Chaque fichier et dossier a un nom unique.

- Pour le détail sur l'organisation des dossiers dans la mémoire, reportez-vous à « Structure des dossiers de la mémoire » (page 148).

Nom et Nombre maximal	Exemple
Fichier	
Chaque dossier peut contenir jusqu'à 9999 fichiers intitulés CIMG0001 à CIMG9999. L'extension du nom de fichier dépend du type de fichier.	Nom du 26e fichier : CIMG0026.JPG Nombre ordinal Extension (4 chiffres)
Dossiers	
Les dossiers sont intitulés 100CASIO à 999CASIO. Il peut y avoir 900 dossiers en mémoire. <ul style="list-style-type: none">• BEST SHOT contient une scène intitulée « For YouTube » qui optimise les réglages de l'appareil photo pour l'enregistrement des séquences vidéo destinées à être placées sur YouTube. Les images enregistrées avec la scène For YouTube sont stockées dans le dossier intitulé « 100YOUTB ».	Nom du 100e dossier : 100CASIO Nombre ordinal (3 chiffres)

- Les noms de dossiers et de fichiers apparaissent sur l'ordinateur. Pour le détail sur la façon dont les noms de fichiers apparaissent sur l'écran de contrôle de l'appareil photo, voir page 11.
- Le nombre total de dossiers et de fichiers disponibles dépend d'une part de la taille et de la qualité des images et d'autre part de la capacité de la carte mémoire utilisée.

Données d'une carte mémoire

L'appareil photo stocke les images prises selon le système DCF (Design Rule for Camera File).

■ À propos du système DCF

Le système DCF est une norme permettant d'afficher et d'imprimer les images enregistrées sur un appareil photo d'une marque sur des périphériques d'autres marques dans la mesure où ils sont compatibles avec la norme DCF. Vous pouvez transférer des images conformes au DCF mais enregistrées avec un autre appareil photo sur cet appareil photo et les voir sur son écran.

■ Structure des dossiers de la mémoire

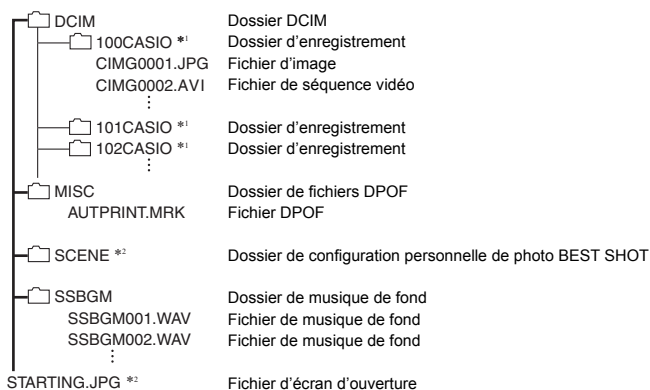

*1 La scène BEST SHOT « For YouTube » paramètre votre appareil photo pour l'enregistrement de séquences vidéo destinées à être téléchargées vers YouTube. Les images enregistrées avec la scène « For YouTube » sont stockées dans le dossier intitulé « 100YOUTB ».

*2 Ce dossier ou fichier ne peut être créé que dans la mémoire de l'appareil photo.

■ Fichiers d'images pris en charge

- Fichiers des images prises avec cet appareil photo
- Fichiers d'images conformes au système DCF

Même si une image est conforme au système DCF, il se peut que cet appareil ne puisse pas l'afficher. Une image enregistrée avec un autre appareil photo peut être très longue à s'afficher sur l'écran de contrôle de cet appareil photo.

■ Précautions à prendre avec les données de la mémoire de l'appareil photo et des cartes mémoire

- Lorsque vous copiez le contenu de la mémoire sur votre ordinateur, vous devez copier le dossier DCIM et tout son contenu. Il est conseillé de changer le nom des dossiers DCIM en le désignant par des dates, par exemple, après les avoir copiés sur l'ordinateur pour en conserver des copies. Si vous voulez recopier plus tard un dossier DCIM sur l'appareil photo, il faudra toutefois lui redonner son nom d'origine DCIM. L'appareil photo ne peut reconnaître le dossier principal que s'il porte le nom DCIM. Il ne peut pas non plus reconnaître les dossiers à l'intérieur du dossier DCIM s'ils portent d'autres noms que ceux qu'ils avaient lors de leur copie sur l'ordinateur.
- Les dossiers et fichiers doivent être stockés selon la « Structure des dossiers de la mémoire » indiquée à la page 148 pour être reconnus correctement par l'appareil photo.
- Vous pouvez aussi utiliser un adaptateur-carte PC ou un lecteur/graveur de carte mémoire pour accéder directement aux fichiers enregistrés sur la carte mémoire de l'appareil photo.

Autres réglages (Réglage)

Cette partie du manuel décrit les éléments des menus permettant de régler les paramètres et d'effectuer d'autres opérations en mode REC et en mode PLAY.

Pour le détail sur le fonctionnement des menus, voir page 80.

Réglage de la luminosité de l'écran de contrôle (Ecran)

Marche à suivre

[MENU] → Onglet Réglage → Ecran

Auto 2/ Auto 1	Lorsque ce réglage est sélectionné, l'appareil photo détecte le niveau de la lumière environnante et ajuste automatiquement la luminosité de l'écran de contrôle en fonction de celui-ci. « Auto 2 » change un peu plus rapidement la luminosité de l'écran de contrôle que « Auto 1 » lorsque la lumière environnante est intense.
+2	Une luminosité supérieure à +1 facilite le visionnage sur l'écran. Dans ce cas, l'appareil photo consomme plus d'électricité.
+1	Réglage lumineux pour l'emploi en plein air, etc. La luminosité est supérieure à 0.
0	Luminosité normale de l'écran de contrôle pour l'emploi en salle, etc.

Mise hors service de la communication avec la carte Eye-Fi (Eye-Fi)

Marche à suivre



[MENU] → Onglet Réglage → Eye-Fi

Sélectionnez « Off » pour mettre la communication Eye-Fi hors service (page 145).

Réglage des paramètres des sons de l'appareil photo (Sons)

Marche à suivre

[MENU] → Onglet Réglage → Sons

Démarrage	
Demi-obturat	Spécification du son d'ouverture
Obturation	Son 1 - 5 : Sons programmés (1 à 5) Off : Son hors service
Activation	
 Activation	Spécification du volume sonore. Ce réglage sert aussi comme réglage du niveau sonore de la sortie vidéo (page 157).
 Lecture	Spécification du volume de la sortie audio des séquences vidéo. Ce réglage de volume n'est pas utilisé pendant la sortie vidéo (par le port USB/AV) (page 156).

- La sortie sonore est coupée lorsque le niveau 0 est spécifié.

Spécification de la règle de génération des nombres dans les noms de fichiers (No. fichier)

Marche à suivre

[MENU] → Onglet Réglage → No. fichier

La règle régissant la génération des nombres utilisés comme noms de fichiers (page 147) se spécifie de la façon suivante.

Continuer	Mémorisation par l'appareil photo du dernier numéro de fichier utilisé. Un nouveau fichier portera le numéro suivant, même si certains fichiers sont supprimés ou si une carte mémoire vide est insérée. Si la carte mémoire insérée contient déjà des fichiers et si le nombre le plus élevé des noms des fichiers existants est supérieur au nombre le plus élevé mémorisé par l'appareil photo, la numérotation des nouveaux fichiers commencera pas le nombre le plus élevé des noms de fichiers existants plus 1.
Retour zéro	Retour au nombre 0001 chaque fois que tous les fichiers sont supprimés ou que la carte mémoire est remplacée par une carte vierge. Si la carte mémoire insérée contient déjà des fichiers, la numérotation des nouveaux fichiers commencera par le nombre le plus élevé parmi les noms de fichiers existants plus 1.

Réglage des paramètres de l'heure universelle (Heure univers)

Marche à suivre

[MENU] → Onglet Réglage → Heure univers

L'écran de l'heure universelle permet de voir l'heure actuelle dans un autre fuseau horaire que votre ville de résidence, par exemple lorsque vous êtes en voyage. Vous pouvez ainsi voir l'heure de 162 villes dans le monde, soit 32 fuseaux horaires.

1. Utilisez [▲] et [▼] pour sélectionner « Mondiale », puis appuyez sur [▶].

- Pour afficher l'heure de la zone géographique et de la ville où vous utilisez normalement l'appareil photo, sélectionnez « Locale ».

2. Utilisez [▲] et [▼] pour sélectionner « Ville », puis appuyez sur [▶].

- Pour mettre l'heure « Mondiale » à l'heure d'été, utilisez [▲] et [▼] de manière à sélectionner « Heure été » puis sélectionnez « On ». L'heure d'été est utilisée dans certaines zones géographiques pour avancer l'heure d'une heure pendant les mois d'été.

3. Utilisez [▲], [▼], [◀] et [▶] pour sélectionner la zone géographique souhaitée, puis appuyez sur [SET].

4. Utilisez [▲] et [▼] pour sélectionner la ville souhaitée, puis appuyez sur [SET].

5. Appuyez sur [SET].



IMPORTANT !

- Avant de configurer les paramètres de l'heure universelle, assurez-vous que la ville de l'heure locale est bien celle où vous résidez ou utilisez normalement l'appareil photo. Si ce n'est pas le cas, sélectionnez « Locale » sur l'écran à l'étape 1 et réglez la ville de l'heure locale, la date et l'heure appropriées (page 153).

Horodatage des photos (Horodatage)

Marche à suivre

[MENU] → Onglet Réglage → Horodatage

Vous pouvez dater seulement ou bien horodater vos photos dans le coin inférieur droit de chaque image.

- Une fois que la date et l'heure ont été incrustées sur une photo, il n'est plus possible de les changer ou supprimer.

Exemple : 30 décembre 2009, 1:25 de l'après-midi

Date	2009/12/30
Date&Heure	2009/12/30 1:25 après-midi
Off	Pas de datage ni horodatage

- Même si vous ne datez ou n'horodatez pas vos photos avec cette fonction, vous pourrez le faire ultérieurement avec la fonction DPOF et avec certains logiciels d'impression (page 128).
- L'horodatage s'effectue en fonction des réglages spécifiés pour l'heure et la date (page 153) et pour le style d'affichage (page 154).

Réglage de l'horloge de l'appareil photo (Régler)

Marche à suivre

[MENU] → Onglet Réglage → Régler

[▲] [▼]	Changement du réglage à la position du curseur
[◀] [▶]	Déplacement du curseur entre les paramètres
[BS]	Sélection du format de 12 heures ou de 24 heures

Lorsque les réglages de date et heure sont comme vous voulez, appuyez sur [SET] pour les valider.

- Vous pouvez spécifier une date de 2001 à 2049.
- Veillez à sélectionner votre ville de résidence (page 152) avant de régler l'heure et la date. Si vous réglez l'heure et la date alors que la ville de résidence n'est pas correctement sélectionnée, les heures et dates de toutes les villes de l'heure universelle (page 152) seront fausses.

Spécification du style de la date (Style date)

Marche à suivre

[MENU] → Onglet Réglage → Style date

La date peut être affichée dans l'un des trois styles suivants.

Exemple : 30 décembre 2009

AA/MM/JJ	09/12/30
JJ/MM/AA	30/12/09
MM/JJ/AA	12/30/09

- Ce réglage se répercute aussi sur le format de la date affichée sur le panneau de contrôle, comme indiqué ci-dessous (page 34).
AA/MM/JJ ou MM/JJ/AA : MM/JJ
JJ/MM/AA : JJ/MM

Changement de la langue de l'affichage (Language)

Marche à suivre

[MENU] → Onglet Réglage → Language

■ Sélectionnez la langue souhaitée.

- ① Sélectionnez l'onglet sur la droite.
- ② Sélectionnez « Language ».
- ③ Sélectionnez la langue souhaitée.



Réglage des paramètres de la mise en veille (Veille)

Marche à suivre

[MENU] → Onglet Réglage → Veille

Cette fonction a pour but d'éteindre l'écran de contrôle si aucune opération n'est effectuée sur l'appareil photo pendant un temps prédéterminé. Appuyez sur un bouton pour rallumer l'écran de contrôle lorsqu'il s'est éteint.

Réglages du temps : 30 sec, 1 min, 2 min, Off (La veille est hors service lorsque « Off » est sélectionné.)

- La veille est mise hors service dans chacune des situations suivantes :
 - En mode PLAY ;
 - L'appareil photo est raccordé à un ordinateur ou à un autre dispositif ;
 - Pendant un diaporama ;
 - Pendant l'enregistrement et la lecture de séquences vidéo ;
 - Pendant l'attente d'enregistrement automatique de la sortie ou de l'entrée du sujet ;
 - Lorsque la veille et l'arrêt automatique sont tous deux mis en service (l'arrêt automatique est dans ce cas prioritaire).

Réglage des paramètres de l'arrêt automatique (Arrêt auto)

Marche à suivre

[MENU] → Onglet Réglage → Arrêt auto

Cette fonction a pour but d'éteindre l'appareil photo si aucune opération n'est effectuée pendant un temps prédéterminé.

Réglages du temps : 2 min, 5 min, 10 min (Le délai d'arrêt automatique est de 5 minutes en mode PLAY.)

- L'arrêt automatique est mis hors service dans chacune des situations suivantes :
 - L'appareil photo est raccordé à un ordinateur ou à un autre dispositif ;
 - Pendant un diaporama ;
 - Pendant la lecture d'un groupe CS ;
 - Pendant l'enregistrement et la lecture de séquences vidéo ;
 - Pendant l'attente d'enregistrement automatique de la sortie ou de l'entrée du sujet.

Réglage des paramètres [📷] et [▶] (REC/PLAY)

Marche à suivre

[MENU] → Onglet Réglage → REC/PLAY

Marche	Mise en service de l'appareil photo par une pression du doigt sur [📷] (REC) ou [▶] (PLAY).
Marche/Arrêt	Mise en ou hors service de l'appareil photo par une pression du doigt sur [📷] (REC) ou [▶] (PLAY).
Arrêt	Pas de mise en ou hors service de l'appareil photo par une pression du doigt sur [📷] (REC) ou [▶] (PLAY).

- Lorsque « Marche/Arrêt » est sélectionné, l'appareil photo se met hors service au moment où vous appuyez sur [📷] (REC) en mode REC ou sur [▶] (PLAY) en mode PLAY.
- Spécifiez un réglage quelconque hormis « Arrêt » avant de relier l'appareil photo à un téléviseur.

Réglage des paramètres du protocole USB (USB)

Marche à suivre

[MENU] → Onglet Réglage → USB

Vous pouvez sélectionner le protocole de communication USB, utilisé lors de l'échange de données avec un ordinateur, une imprimante ou un autre appareil, de la façon suivante.

Mass Storage	Sélectionnez ce réglage lorsque vous raccordez l'appareil photo à un ordinateur (pages 132, 141). Dans ce cas, l'ordinateur considère l'appareil photo comme un dispositif de stockage externe. Utilisez ce réglage pour transférer normalement des images de l'appareil photo vers l'ordinateur.
PTP (PictBridge)	Sélectionnez ce réglage si vous raccordez l'appareil photo à une imprimante compatible PictBridge (page 122). Ce réglage simplifie le transfert de données d'images vers l'appareil raccordé.

Sélection du format d'écran et du système de sortie vidéo (Sortie vidéo)

Marche à suivre

[MENU] → Onglet Réglage → Sortie vidéo

Vous pouvez sélectionner le système NTSC ou PAL comme sortie vidéo de la façon suivante. Vous pouvez aussi spécifier le format 4:3 ou 16:9.

NTSC	Système vidéo utilisé au Japon, aux États-Unis et dans d'autres pays
PAL	Système vidéo utilisé en Europe et dans d'autres régions
4:3	Format d'écran de télévision normal
16:9	Format grand écran

- Sélectionnez le format (4:3 ou 16:9) correspondant au type de téléviseur que vous voulez utiliser. Les images ne s'afficheront pas correctement si vous ne sélectionnez pas le bon format.
- Les images ne s'afficheront correctement que si le réglage de la sortie vidéo de l'appareil photo correspond au système vidéo du téléviseur ou de l'autre appareil vidéo.
- Les images ne peuvent pas être affichées correctement sur un téléviseur ou appareil vidéo fonctionnant dans un autre système que NTSC ou PAL.

Spécification de l'image d'ouverture (Ouverture)

Marche à suivre

[MENU] → Onglet Réglage → Ouverture

Affichez l'image que vous voulez utiliser comme image d'ouverture, puis sélectionnez « On ».

- L'image d'ouverture n'apparaît pas lorsque l'appareil photo est mis en service avec [▶] (PLAY).
- Vous pouvez spécifier une photo prise comme image d'ouverture, ou bien l'image spéciale présente dans la mémoire de l'appareil photo.
- Le formatage de la mémoire de l'appareil photo (page 158) supprime l'image d'ouverture sélectionnée.
- Vous pouvez sélectionner comme une image d'ouverture une photo d'un groupe CS. Si vous voulez sélectionner une autre photo d'un groupe CS, vous devrez d'abord diviser le groupe CS ou utiliser la fonction Éditer image Série pour copier la photo en dehors du groupe CS.

Formatage de la mémoire de l'appareil photo ou d'une carte mémoire (Formater)

Marche à suivre

[MENU] → Onglet Réglage → Formater

Si une carte mémoire est insérée dans l'appareil photo, cette fonction permettra de formater la carte mémoire. Si aucune carte n'est insérée, elle permettra de formater la mémoire de l'appareil photo.

- Le formatage supprime tout le contenu de la carte mémoire ou de la mémoire de l'appareil photo. Il n'est pas possible de l'annuler. Avant le formatage, assurez-vous de ne plus avoir besoin des données enregistrées sur la carte ou dans la mémoire.
- Le formatage de la mémoire de l'appareil photo supprime aussi les données suivantes :
 - Les images protégées ;
 - Les configurations personnalisées BEST SHOT ;
 - L'image de l'écran d'ouverture.
- Le formatage d'une carte mémoire supprime les données suivantes :
 - Les images protégées.
- Vérifiez le niveau de batterie avant de formater la carte et assurez-vous qu'il n'est pas trop faible. Le formatage ne s'effectuera pas correctement et l'appareil photo peut cesser de fonctionner normalement si l'alimentation est coupée pendant le formatage.
- N'ouvrez jamais le couvercle de batterie pendant le formatage. L'appareil photo risquerait de cesser de fonctionner normalement.

Rétablissement des réglages par défaut de l'appareil photo (Réinit)

Marche à suivre

[MENU] → Onglet Réglage → Réinitialiser

Reportez-vous à la page 174 pour le détail sur les réglages par défaut de l'appareil photo.

Les réglages suivants ne sont pas réinitialisés :

Réglages de l'heure universelle, réglages de l'horloge, style de date, langue de l'affichage, sortie vidéo.

Configuration des paramètres de l'écran de contrôle

Affichage ou masquage des informations (Info)

À chaque pression du doigt sur [▲] (DISP) les réglages d'affichage ou de masquage des informations et du panneau de commande changent. Vous pouvez régler différemment les paramètres suivants pour le mode REC et le mode PLAY.

Informations affichées, panneau de commande affiché	Affiche les informations concernant les réglages et le panneau de commande.
Informations affichées, panneau de commande affiché, histogramme affiché	Affiche les informations concernant les réglages, le panneau de commande et un histogramme (page 159) sur la gauche de l'écran. Affiche aussi le temps disponible pour l'enregistrement d'une séquence au lieu du nombre de photos restantes, ainsi que le symbole de qualité de l'image de la séquence. 
Informations masquées, panneau de commande masqué	Masque les informations concernant les réglages et le panneau de commande.

- Le panneau de commande n'apparaît pas et les réglages des informations affichées ne peuvent pas être changés pendant l'enregistrement d'une séquence vidéo.

Utilisation de l'histogramme sur l'écran pour vérifier l'exposition (+Histogramme)

Affiche sur l'écran de contrôle un histogramme pouvant être utilisé pour régler l'exposition d'une image avant la prise de vue. L'histogramme peut aussi être affiché en mode PLAY à titre d'information, pour voir quelle était l'exposition d'une photo.



Histogramme

REMARQUE

- Un histogramme centré ne garantit pas dans tous les cas une bonne exposition. L'image enregistrée peut être surexposée ou sous-exposée, bien que son histogramme soit centré.
- La correction de l'exposition étant limitée, il ne sera pas toujours possible d'obtenir un histogramme optimal.
- Lorsque le flash est utilisé, et sous certains éclairages, l'histogramme peut indiquer une exposition différente de l'exposition réelle au moment de la prise de vue.
- L'histogramme ne peut pas être affiché pendant l'enregistrement d'une séquence vidéo ultrarapide.

Comment utiliser l'histogramme

Un histogramme est un graphique qui représente la clarté d'une image en termes de pixels. L'axe vertical indique le nombre de pixels, tandis que l'axe horizontal indique la clarté. Si, pour une raison quelconque, l'histogramme est déséquilibré, vous pouvez corriger l'exposition dans un sens ou l'autre pour le rééquilibrer. L'exposition est optimale lorsque la courbe du graphique est le plus au centre possible. Dans le cas des photos, vous pouvez même afficher les histogrammes individuels de R (rouge), G (vert) et B (bleu).

Exemples d'histogrammes

L'histogramme est à gauche lorsque l'ensemble de l'image est trop sombre. Une partie de l'image peut être complètement sombre lorsque l'histogramme est trop à gauche.



L'histogramme est à droite lorsque l'ensemble de l'image est trop clair. Une partie de l'image peut être complètement « blanche » lorsque l'histogramme est trop à droite.



L'histogramme est centré lorsque l'ensemble de l'image est bien éclairé.



Précautions à prendre pendant l'emploi

■ Évitez d'utiliser l'appareil photo en vous déplaçant

- Ne jamais utiliser l'appareil pour la prise de vue ou la lecture pendant la conduite d'une voiture ou d'un autre véhicule, ou pendant la marche. L'attention portée à l'écran au lieu de la route crée un risque d'accident grave.

■ Flash

- Ne jamais utiliser le flash à des endroits exposés à des gaz inflammables ou explosifs. Ceci crée un risque d'incendie et d'explosion.
- Ne jamais diriger l'éclair du flash vers une personne conduisant un véhicule. Ceci peut éblouir le conducteur et provoquer un accident.
- Ne jamais déclencher le flash trop près des yeux du sujet. Ceci peut entraîner la perte de la vue.

■ Écran de contrôle

- Si le verre de l'écran de contrôle devait se fissurer, ne pas toucher le liquide à l'intérieur de l'écran. Le liquide peut causer une inflammation cutanée.
- Si du liquide de l'écran de contrôle devait pénétrer dans votre bouche, rincez-vous immédiatement la bouche et contactez un médecin.
- Si du liquide de l'écran de contrôle devait pénétrer dans vos yeux ou se répandre sur votre peau, rincez-vous immédiatement à l'eau courante pendant au moins 15 minutes et contactez un médecin.

■ Raccordements

- Ne jamais raccorder d'appareils non spécifiés aux prises de cet appareil photo. Le raccordement d'un appareil non spécifié crée un risque d'incendie et de décharge électrique.

■ Transport

- Ne jamais utiliser l'appareil photo à l'intérieur d'un avion ou à un endroit où l'emploi de ce type de dispositif est interdit. Un mauvais usage de l'appareil photo crée un risque d'accident grave.

■ Fumée, odeur étrange, surchauffe ou toute autre anomalie

- L'emploi de l'appareil photo malgré un dégagement de fumée, une odeur étrange ou une chaleur intense crée un risque d'incendie et de décharge électrique. Effectuez immédiatement les opérations suivantes lorsqu'un des symptômes précédents apparaît.
 1. Mettez l'appareil photo hors service.
 2. Retirez la batterie de l'appareil photo en prenant soin de ne pas vous brûler.
 3. Contactez le revendeur ou service après-vente agréé CASIO le plus proche.

■ Eau et matière étrangère

- L'eau, les liquides et les matières étrangères (en particulier le métal) pénétrant à l'intérieur de l'appareil photo créent un risque d'incendie et de décharge électrique. Effectuez immédiatement les opérations suivantes lorsqu'un des symptômes précédents apparaît. Faites particulièrement attention si vous utilisez l'appareil photo sous la pluie ou la neige, près de la mer, à un endroit exposé à de l'eau ou dans une salle de bain.
 1. Mettez l'appareil photo hors service.
 2. Retirez la batterie de l'appareil photo.
 3. Contactez le revendeur ou service après-vente agréé CASIO le plus proche.

■ Chute et choc violent

- Afin d'éviter tout risque d'incendie et de décharge électrique ne pas utiliser l'appareil photo après une chute ou un choc violent. Effectuez immédiatement les opérations suivantes lorsqu'un des symptômes précédents apparaît.
 1. Mettez l'appareil photo hors service.
 2. Retirez la batterie de l'appareil photo.
 3. Contactez le revendeur ou service après-vente agréé CASIO le plus proche.

■ Tenir à l'écart des flammes

- Pour éviter tout risque d'explosion, d'incendie et de décharge électrique, ne jamais exposer l'appareil photo aux flammes.

■ Démontage et modification

- Ne jamais essayer de démonter l'appareil photo ni de le modifier. Ceci crée un risque de décharge électrique, de brûlure et de blessure. Confiez toujours tous les contrôles internes, l'entretien et les réparations à votre revendeur ou au service après-vente agréé CASIO le plus proche.

■ Endroits à éviter

- Ne jamais laisser l'appareil photo aux endroits suivants. Ceci crée un risque d'incendie et de décharge électrique :
 - Endroits exposés à une forte humidité ou poussière ;
 - Cuisines ou endroits exposés à des fumées grasses ;
 - Près d'appareils de chauffage, sur un tapis chauffant, à un endroit exposé à la lumière du soleil, dans un véhicule stationnant en plein soleil ou à tout autre endroit exposé à de très hautes températures.
- Ne jamais poser l'appareil photo sur une surface instable, sur une étagère, etc. Il pourrait tomber et blesser une personne.

■ Sauvegarde de données importantes

- Conservez toujours des copies des données importantes de la mémoire de l'appareil photo en les transférant sur un ordinateur ou un autre dispositif. En effet, les données peuvent être supprimées lors d'une panne, d'une réparation de l'appareil photo, etc.

■ Protection de la mémoire

- Veillez à toujours remplacer la batterie de la façon indiquée dans la documentation fournie avec l'appareil photo. Si vous ne la remplacez pas correctement, les données enregistrées dans la mémoire de l'appareil photo peuvent être détruites ou perdues.

■ Batterie rechargeable

- N'utilisez que le chargeur ou le dispositif spécifié pour charger la batterie. Pour éviter les risques de surchauffe de batterie, d'incendie et d'explosion, ne pas essayer de charger la batterie avec un autre dispositif.
- Ne pas mouiller ni immerger la batterie dans l'eau douce ou l'eau de mer. Ceci peut endommager la batterie et réduire ses performances et sa longévité.
- Cette batterie ne doit être utilisée qu'avec un appareil photo numérique CASIO. L'emploi avec un autre appareil risque d'endommager la batterie ou de réduire ses performances ou sa longévité.
- Pour éviter tout risque de surchauffe, d'incendie et d'explosion, veuillez respecter les consignes suivantes :
 - Ne jamais utiliser ou laisser la batterie près de flammes ;
 - Ne pas exposer la batterie à la chaleur ou au feu ;
 - S'assurer que la batterie est orientée correctement lorsqu'elle est raccordée au chargeur ;
 - Ne jamais transporter ni ranger une batterie avec des objets conducteurs d'électricité (colliers, pointe de plomb d'un crayon, etc.) ;
 - Ne jamais ouvrir la batterie, la percer avec une aiguille ni l'exposer à des chocs violents (la frapper avec un marteau, la piétiner, etc.) et ne jamais y appliquer de soudure. Ne pas mettre la batterie dans un four à micro-ondes, dans un appareil de chauffage, dans un appareil sous haute pression, etc.
- En cas de fuite, d'odeur étrange, de chaleur, de décoloration, de déformation ou de toute autre anomalie pendant l'utilisation, la charge ou le rangement de la batterie, retirer celle-ci immédiatement de l'appareil photo ou du chargeur et la mettre à l'écart des flammes.

- Ne pas utiliser ni laisser la batterie en plein soleil, dans un véhicule stationnant au soleil, ni à un endroit exposé à de hautes températures. Ceci peut endommager la batterie et réduire ses performances et sa longévité.
- Si la charge de la batterie ne s'effectue pas normalement dans le temps spécifié, l'arrêter et contacter le service après-vente agréé CASIO le plus proche. Pour éviter les risques de surchauffe, d'incendie et d'explosion, cessez de charger la batterie dans ces conditions.
- Le liquide de la batterie peut causer des lésions oculaires. Si du liquide de batterie devait pénétrer dans vos yeux, rincez-les immédiatement à l'eau courante et consultez un médecin.
- Veuillez lire avec attention la documentation fournie avec l'appareil photo et le chargeur spécial avant d'utiliser ou de charger la batterie.
- Si la batterie doit être utilisée par de jeunes enfants, l'adulte responsable devra leur indiquer les précautions à prendre ainsi que les consignes à respecter, et s'assurer qu'ils l'emploient correctement.
- Si du liquide de batterie devait se répandre sur vos vêtements ou votre peau, rincez-les immédiatement à l'eau courante. Un contact prolongé du liquide de batterie peut causer une irritation cutanée.

■ Autonomie de la batterie

- Les autonomies mentionnées dans ce manuel désignent le temps d'utilisation en continu de l'appareil photo avec la batterie spéciale, à une température normale (23°C), jusqu'à son extinction à la suite de la décharge de la batterie. Dans la pratique, il ne sera peut-être pas possible d'obtenir la même autonomie. L'autonomie de la batterie est affectée par la température ambiante, les conditions d'entreposage, la durée de l'entreposage et d'autres facteurs.
- La batterie s'use et l'avertissement de faible charge peut apparaître si l'appareil photo reste en service sans être utilisé. Pensez à toujours mettre l'appareil photo hors service lorsque vous ne l'utilisez pas.
- L'avertissement de faible charge indique que l'appareil photo est prêt à s'éteindre parce que la batterie est trop faiblement chargée. Chargez la batterie le plus vite possible. Une batterie faiblement chargée ou vide peut fuir si elle est laissée dans l'appareil, et les données peuvent être détruites.

■ Précautions à prendre lors d'erreurs de données

Votre appareil photo contient des pièces numériques de grande précision. Dans toutes les situations suivantes les données enregistrées dans la mémoire de l'appareil photo peuvent être détruites :

- Vous retirez la batterie ou la carte mémoire de l'appareil photo pendant une opération ;
- Vous retirez la batterie ou la carte mémoire pendant le clignotement vert du témoin arrière après la mise hors service de l'appareil photo ;
- Vous débranchez le câble USB pendant la communication ;
- La batterie utilisée est faiblement chargée ;
- Une anomalie s'est produite.

Dans chacune des situations mentionnées ci-dessus un message d'erreur peut apparaître sur l'écran de contrôle (page 180). Suivez les indications du message qui apparaît pour résoudre le problème.

■ Environnement de fonctionnement

- Température de fonctionnement : 0 à 40°C
- Humidité de fonctionnement : 10 à 85% (sans condensation)
- Ne laissez l'appareil photo à aucun des endroits suivants :
 - En plein soleil ou à un endroit exposé à l'humidité, à la poussière ou au sable ;
 - Près d'un climatiseur ou à un endroit exposé à une température ou à une humidité extrême ;
 - À l'intérieur d'un véhicule par temps très chaud, ou à un endroit exposé à de fortes vibrations.

■ Condensation

Les changements subits et extrêmes de températures, par exemple lorsque vous portez l'appareil photo en hiver de l'extérieur dans une pièce chaude, peuvent causer de la condensation à l'intérieur et à l'extérieur de l'appareil photo, et provoquer une défaillance. Pour éviter les risques de condensation, mettez l'appareil photo dans un sac en plastique avant de changer de lieu. Laissez le sac fermé de sorte que la température de l'air à l'intérieur du sac ait le temps de s'adapter naturellement à la température de l'air ambiant du nouveau lieu. Retirez ensuite l'appareil photo du sac et laissez le couvercle de batterie ouvert pendant quelques heures.

■ Objectif

- N'appuyez pas trop fort sur l'objectif lorsque vous nettoyez sa surface. La surface de l'objectif pourrait être rayée et un problème apparaître.
- Vous pourrez noter de la distorsion sur certains types d'images, par exemple des lignes normalement droites peuvent être légèrement courbes. Ceci est dû aux caractéristiques des lentilles et ne provient pas d'une défectuosité de l'appareil photo.

■ Entretien de l'appareil photo

- Ne touchez pas l'objectif ni la fenêtre du flash avec les doigts. Les traces de doigts, la saleté et les matières étrangères présentes sur l'objectif peuvent empêcher l'appareil photo de fonctionner correctement. Utilisez un soufflet ou autre chose pour enlever la saleté ou la poussière de l'objectif et de la fenêtre du flash et essuyez-les doucement avec un chiffon doux et sec.
- Nettoyez aussi l'appareil photo avec un chiffon doux et sec.

■ Précautions à prendre avec les batteries rechargeables usées

- Isolez les bornes positives et négatives avec du ruban adhésif, etc.
- Ne pas détacher la couverture de la batterie.
- Ne pas essayer d'ouvrir une batterie.

■ Précautions à prendre avec le chargeur



- Ne jamais brancher le cordon d'alimentation sur une prise secteur de tension différente de celle indiquée sur le cordon d'alimentation. Ceci crée un risque d'incendie, de panne et de décharge électrique.
 - Prenez soin du cordon d'alimentation pour qu'il ne risque pas d'être endommagé ou coupé. Ne jamais poser d'objets lourds sur le cordon d'alimentation ni l'exposer à une chaleur intense. Un cordon endommagé crée un risque d'incendie et de décharge électrique.
 - Ne pas essayer de modifier le cordon d'alimentation, le plier, le tordre ou tirer dessus trop fort. Ceci crée un risque d'incendie, de panne et de décharge électrique.
 - Ne jamais brancher ou débrancher le cordon d'alimentation avec des mains humides. Ceci crée un risque de décharge électrique.
 - Ne jamais brancher le cordon d'alimentation sur une prise secteur ou un cordon-rallonge multiprises utilisé par d'autres appareils. Ceci crée un risque d'incendie, de panne et de décharge électrique.
 - Si le cordon d'alimentation devait être endommagé (fils internes exposés ou coupés), contactez immédiatement votre revendeur ou un service après-vente agréé CASIO pour le faire réparer. L'emploi prolongé d'un cordon endommagé crée un risque d'incendie, de panne et de décharge électrique.
- Le chargeur devient légèrement chaud pendant la charge. C'est normal et ne provient pas d'une défectuosité.
 - Débranchez le cordon d'alimentation de la prise secteur lorsque vous n'utilisez pas le chargeur.
 - N'utilisez jamais de détergent pour nettoyer le cordon d'alimentation (en particulier la fiche).
 - Ne jamais recouvrir le chargeur d'une couverture, etc. Ceci crée un risque d'incendie.

■ Autres précautions

L'appareil photo devient légèrement chaud quand il est utilisé. C'est normal et ne provient pas d'une défectuosité.

■ Protection des droits d'auteur

L'emploi non autorisé, à l'exception d'un usage personnel, de photos ou de séquences vidéo, appartenant à d'autres personnes, sans la permission du détenteur de ces droits est interdit par les lois sur la propriété intellectuelle. Dans certains cas, l'enregistrement de représentations en public, de spectacles, d'expositions, etc. peut être totalement interdit, même pour un usage personnel. Il est strictement interdit par les lois sur la propriété intellectuelle et les traités internationaux de mettre des fichiers, achetés ou obtenus gratuitement, sur un site Web, un site de partage de fichiers ou tout autre site Internet, ou encore de les distribuer à des tiers sans la permission du détenteur des droits d'auteur. Par exemple, le téléchargement ou la distribution sur Internet d'images d'émissions de télévision, de concerts en direct, de vidéos musicales, etc. photographiées ou enregistrées avec cet appareil photo peuvent violer les droits de tiers. Notez que CASIO COMPUTER CO., LTD. décline toute responsabilité quant à l'emploi de ce produit en violation des droits d'auteur ou des lois sur la propriété intellectuelle.

Les termes suivants, utilisés dans ce manuel, sont des marques déposées ou des marques commerciales de leurs détenteurs respectifs.

Notez que les marques commerciales [™] et les marques déposées [®] ne sont pas mentionnées dans le texte de ce manuel.

- Le logo SDHC est une marque commerciale.
- Microsoft, Windows, Internet Explorer, Windows Media, Windows Vista et DirectX sont des marques déposées ou des marques commerciales de Microsoft Corporation aux États-Unis et dans d'autres pays.
- Macintosh, Mac OS, QuickTime et iPhoto sont des marques commerciales d'Apple Inc.
- Adobe et Reader sont des marques commerciales ou des marques déposées aux États-Unis et dans d'autres pays par Adobe Systems Incorporated.
- YouTube, le logo YouTube et « Broadcast Yourself » sont des marques commerciales ou des marques déposées de YouTube, LLC.
- EXILIM, Photo Transport et YouTube Uploader for CASIO sont des marques déposées ou des marques commerciales de CASIO COMPUTER CO., LTD.
- Tous les autres noms de sociétés ou de produits mentionnés dans ce manuel sont soit des marques déposées soit des marques commerciales de leurs sociétés respectives.

La copie commerciale non autorisée, de quelque type qu'elle soit, la distribution et la copie des logiciels fournis via un réseau sont interdites.

Ce produit contient le système PrKERNELv4 Real-time OS de eSOL Co., Ltd. Copyright © 2007 eSOL Co., Ltd.



PrKERNELv4 est une marque déposée de eSOL Co., Ltd. au Japon.

La fonction de téléchargement vers YouTube de ce produit est sous licence de YouTube, LLC. La présence de la fonction de téléchargement vers YouTube de ce produit n'est pas une promotion ni une recommandation du produit par YouTube, LLC.

Charge

Si le témoin [CHARGE] ne s'allume pas en rouge...

La batterie ne peut pas être chargée parce que la température ambiante ou la température du chargeur est trop élevée ou trop basse. Laissez l'appareil photo à un endroit où la température reste dans la plage préconisée pour la recharge. Lorsqu'il revient à une température permettant la charge, le témoin [CHARGE] s'allume en rouge.

Si le témoin [CHARGE] clignote en rouge...

La batterie est défectueuse ou mal insérée dans le chargeur. Retirez la batterie du chargeur et vérifiez si les contacts sont sales. Si les contacts sont sales, essuyez-les avec un chiffon sec. En cas de problèmes de charge, assurez-vous aussi que le cordon d'alimentation n'est pas débranché de la prise secteur ou du chargeur.

Si les problèmes persistent, la batterie est peut-être défectueuse. Contactez le service après-vente agréé CASIO le plus proche.

Pour remplacer la batterie

1. Ouvrez le couvercle de batterie et retirez la batterie actuelle.

Tout en orientant l'écran de contrôle de l'appareil photo vers le haut, faites glisser l'obturateur dans le sens de la flèche. Lorsque la batterie ressort, tirez-la pour la sortir de l'appareil photo.

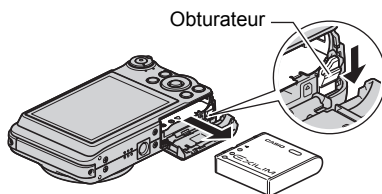

2. Insérez une nouvelle batterie.

Précautions concernant la batterie

■ Précautions à prendre pendant l'emploi

- Utilisée à basses températures, une batterie a toujours une autonomie inférieure à la normale. Ceci est dû aux caractéristiques de la batterie et non pas à l'appareil photo.
- Chargez la batterie à un endroit où la température reste entre 5°C et 35°C. Hors de cette plage de températures, il faudra plus de temps pour charger la batterie, et dans certains cas il sera même impossible de la charger.
- Ne déchirez et ne retirez pas l'étiquette extérieure de la batterie.
- Si l'autonomie d'une batterie est extrêmement limitée après une charge complète, c'est probablement que la batterie a atteint sa limite de service. Dans ce cas, remplacez la batterie par une neuve.

■ Précautions concernant l'entreposage

- Une batterie chargée, mais non utilisée pendant un certain temps, perd de sa capacité. Si vous prévoyez de ne pas utiliser une batterie pendant quelque temps, videz-la avant de la ranger.
- Retirez toujours la batterie de l'appareil photo lorsque vous ne l'utilisez pas. Si vous la laissez dans l'appareil photo, elle se déchargera peu à peu et se videra, et il lui faudra plus de temps pour se recharger la prochaine fois que vous utiliserez l'appareil photo.
- Rangez vos batteries dans une pièce fraîche et sans humidité (20°C au maximum).
- Pour éviter qu'une inutilisée ne se surdécharge, chargez-la complètement puis insérez-la dans l'appareil de manière à la vider complètement environ une fois tous les six mois.

Utilisation de l'appareil photo dans un autre pays

■ Précautions à prendre pendant l'emploi

- Le chargeur fourni peut fonctionner sur un courant secteur de 100 V à 240 V, 50/60 Hz. Notez toutefois que la forme de la fiche du cordon d'alimentation diffère selon les pays ou les zones géographiques. Avant de partir en voyage, renseignez-vous auprès de votre agence de voyage sur la tension secteur, la forme des prises, etc. du pays où vous vous rendez.
- Ne raccordez pas le chargeur au secteur par un convertisseur de tension ou un dispositif similaire. Ceci peut provoquer une panne.

■ Batteries de rechange

- Il est conseillé de toujours emporter en voyage des batteries de rechange chargées (NP-40) pour ne pas manquer des occasions de prises de vue.

Utilisation d'une carte mémoire

Reportez-vous à la page 22 pour de plus amples informations sur les cartes mémoire prises en charge et sur l'insertion d'une carte mémoire.

■ Pour remplacer une carte mémoire

Appuyez sur la carte mémoire et relâchez-la. Elle ressort légèrement de son logement. Sortez la carte et insérez-en un autre.

- Ne retirez jamais une carte de l'appareil photo quand le témoin arrière clignote en vert. Non seulement l'image ne pourra pas être stockée mais la carte mémoire risque d'être endommagée.

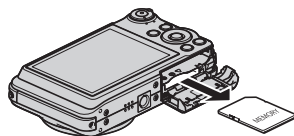

■ Utilisation d'une carte mémoire

- Les cartes mémoire SD et les cartes mémoire SDHC ont un commutateur de protection. Utilisez ce commutateur si vous craignez que la carte soit effacée accidentellement. Sachez toutefois que si vous protégez une carte mémoire SD, vous devrez annuler la protection chaque fois que vous voudrez enregistrer sur la carte, formater la carte ou supprimer certaines images.
- Si une carte mémoire se met à ne pas réagir normalement pendant la lecture, vous pouvez essayer de la formater (page 158). Il est conseillé de toujours emporter avec soi plusieurs cartes mémoire pour les prises de vue hors de la maison ou du bureau.
- Le fait d'enregistrer et de supprimer un grand nombre de fois les données d'une carte mémoire peut réduire la capacité de mémorisation de la carte. C'est pourquoi il est conseillé de reformater périodiquement une carte mémoire.
- Une charge électrostatique, des parasites électriques et d'autres phénomènes peuvent endommager et même détruire les données. Veillez à toujours sauvegarder vos données importantes sur un autre support (CD-R, CD-RW, disque dur, etc.).

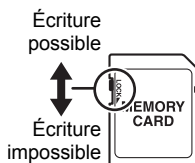

■ Mise au rebut ou transfert de propriété d'une carte mémoire ou de l'appareil photo

Les fonctions de formatage et de suppression de l'appareil photo n'effacent pas complètement les fichiers de la carte mémoire. Les données originales restent sur la carte. Notez que vous êtes responsables des données que contiennent vos cartes mémoire. Avant de mettre au rebut une carte mémoire ou l'appareil photo, ou avant un transfert de propriété à un tiers, effectuez les opérations suivantes par mesure de précaution.

- Avant de mettre une carte au rebut, détruisez-la physiquement ou utilisez un logiciel de suppression de données du commerce pour détruire complètement les données enregistrées sur la carte mémoire.
- Lors du transfert de propriété d'une carte mémoire à un tiers, utilisez un logiciel de suppression de données du commerce pour détruire toutes les données enregistrées.
- Utilisez la fonction de formatage (page 158) pour effacer complètement les données enregistrées dans la mémoire de l'appareil photo avant la mise au rebut ou le transfert de propriété.

Configuration système requise pour le logiciel fourni

La configuration système requise est différente pour chaque application. Vérifiez bien la configuration requise pour l'application que vous voulez utiliser. Les valeurs indiquées sont des exigences minimales pour l'exécution de chaque application. Selon le nombre d'images et la taille des images traitées, une capacité supérieure peut être requise.

● Windows

YouTube Uploader for CASIO

Système d'exploitation : Windows Vista / XP (SP2/SP3) / 2000 (SP4)

Autre : Mémoire suffisante pour l'exécution du système d'exploitation

Configuration de l'ordinateur permettant la lecture de séquences sur le site de YouTube.

Configuration de l'ordinateur permettant le téléchargement de séquences sur le site de YouTube.

Photo Transport 1.0

Système d'exploitation : Windows Vista / XP / 2000

Mémoire : Au moins 64 Mo

Espace disponible sur le disque dur : Au moins 2 Mo

Adobe Reader 8

Système d'exploitation : Windows Vista / XP (SP2/SP3) / 2000 (SP4)

Processeur : Class Pentium III

Mémoire : Au moins 128 Mo

Espace disponible sur le disque dur : Au moins 180 Mo

Autre : Internet Explorer 6.0 ou supérieur installé

Pour le détail sur la configuration système minimale requise pour chaque application, voir les fichiers « Lire » sur le CD-ROM CASIO Digital Camera Software fourni avec l'appareil photo.

Réglages par défaut après la réinitialisation

Les tableaux suivants montrent les réglages par défaut des paramètres des menus (s'affichant par le bouton [MENU]) après la réinitialisation de l'appareil photo (page 158). Les paramètres de chaque menu dépendent du mode dans lequel se trouve l'appareil photo, REC ou PLAY.

- Un tiret (–) indique un paramètre qui n'est pas réinitialisé ou un paramètre pour lequel la réinitialisation n'est pas possible.

■ Mode REC

Onglet « REC »

Mise au point	(Autofocus)
Retardateur	Off
Antibougé	AB Appareil
Zone AF	Ponctuelle
Éclairage AF	On
Détection vsgs	Off
AF continu	Off
Série	Cont. rapide
Svgr série	Tjrs demander
Zoom numérique	On
Touche G/D	Off
Obt. rapide	On

Revue	On
Grille	Off
Guide icônes	On
Mémoire	BEST SHOT : Off / Flash : On / Mise au point : Off / Zone AF : On / Mesure Lumière : Off / Série : Off / Retardateur : Off / Intensité flash : Off / Zoom numérique : On / Position MF : Off / Position zoom : Off

Onglet « Qualité »

Qualité (Photos)	Normal
Qualité (Séquences)	HD
HS Vitesse	210 fps
Mesure Lumière	Multi

Éclairage	Off
Intensité flash	0
Filtre couleur	Off
Netteté	0
Saturation	0
Contraste	0

Onglet « Réglage »

Ecran	Auto 2
Eye-Fi	On
Sons	Démarrage : Son 1 / Demi-obturat : Son 1 / Obturateur : Son 1 / Activation : Son 1 / ▶ Activation : ■■■□□□□ / ▶ Lecture : ■■■□□□□
No. fichier	Continuer
Heure univers	Locale
Horodatage	Off

Régler	–
Style date	–
Language	–
Veille	1 min
Arrêt auto	5 min
REC/PLAY	Marche
USB	Mass Storage
Sortie vidéo	–
Démarrage	Off
Formater	–
Réinitialiser	–

■ Mode PLAY

Onglet « PLAY »

Diaporama	Image : Tout / Durée : 30 min / Intervalle : 3 sec / Effet : Motif 1
MOTION PRINT	9 images
Édition séquence	–
Balance blancs	–
Luminosité	–









Impr. DPOF	–
Protéger	–
Rotation	–
Redimensionner	–
Rogner	–
Copie	–
Diviser groupe	–
Édit image Série	–

Onglet « Réglage »

- Les paramètres de l'onglet « Réglage » sont les mêmes en mode REC et en mode PLAY.

Dépannage

Problème	Cause possible et mesure recommandée
Alimentation	
L'appareil ne se met pas en service.	<ol style="list-style-type: none"> 1) La batterie n'est peut-être pas installée correctement (page 18). 2) La batterie est peut-être vide. Chargez la batterie (page 16). Si la batterie se vide rapidement après la charge, c'est qu'elle a atteint sa durée de service et qu'elle doit être remplacée par une neuve. Procurez-vous une batterie rechargeable au lithium-ion CASIO NP-40 dans le commerce.
L'appareil photo se met soudain hors service.	<ol style="list-style-type: none"> 1) L'arrêt automatique s'est peut-être activé (page 155). Remettez l'appareil en service. 2) La batterie est peut-être vide. Chargez la batterie (page 16). 3) La protection de l'appareil photo s'est peut-être activée parce que la température de l'appareil photo était trop élevée. Dans ce cas, mettez l'appareil photo hors service et attendez qu'il refroidisse avant de le réutiliser.
L'appareil ne se met pas hors service. Rien ne se passe lorsque vous appuyez sur un bouton.	Retirez la batterie de l'appareil photo puis réinsérez-la.
Prise de vue	
L'image n'est pas enregistrée lorsque le déclencheur est pressé.	<ol style="list-style-type: none"> 1) Si l'appareil photo est en mode PLAY, appuyez sur  (REC) pour accéder au mode REC. 2) Si le flash est en train de se charger, attendez que la charge soit terminée. 3) Si le message « Mémoire pleine » apparaît, transférez des images sur votre ordinateur, supprimez les images dont vous n'avez plus besoin, ou bien utilisez une autre carte mémoire.
L'autofocus ne fonctionne pas correctement.	<ol style="list-style-type: none"> 1) Si l'objectif est sale, nettoyez-le. 2) Le sujet n'est peut-être pas au centre du cadre de mise au point lorsque vous cadrez l'image. 3) L'autofocus ne convient peut-être pas à la mise au point du sujet que vous voulez prendre (page 33). Utilisez la mise au point manuelle (page 82). 4) Vous bougez peut-être l'appareil photo pendant la prise de vue. Essayez de prendre des photos avec l'antibougé ou utilisez un pied photographique. 5) Vous essayez de prendre des photos en appuyant à fond sur le déclencheur sans attendre que l'autofocus agisse. Appuyez à demi sur le déclencheur et attendez que l'autofocus ait le temps de faire la mise au point.

Problème	Cause possible et mesure recommandée
Le sujet n'est pas net sur l'image enregistrée.	La mise au point n'a peut-être pas été effectuée correctement. Lorsque vous cadrez l'image, veillez à bien mettre le sujet à l'intérieur du cadre de mise au point.
Le flash ne s'éclaire pas.	1) Si  (flash désactivé) est sélectionné comme mode de flash, changez de mode (page 45). 2) Si la batterie est faible, chargez-la (page 16). 3) Si une scène BEST SHOT utilisant  (flash désactivé) est sélectionnée, changez de mode flash (page 45) ou sélectionnez une autre scène BEST SHOT (page 66). 4) Si la correction du retard est en service lorsque vous voulez prendre des photos uniques, mettez-la hors service en spécifiant «  Off » pour « Correction retard » (page 43).
L'icône  (Flash désactivé) clignote en rouge sur l'écran de contrôle et le flash ne s'éclaire pas.	Le flash ne fonctionne peut-être pas correctement. Contactez un service après-vente CASIO ou votre revendeur original. Notez que vous pouvez toujours prendre des photos sans flash même si le flash ne s'éclaire pas.
L'appareil photo se met hors service pendant le compte à rebours du retardateur.	La batterie est peut-être vide. Chargez la batterie.
L'image sur l'écran de contrôle n'est pas nette.	1) Vous utilisez peut-être la mise au point manuelle mais n'avez pas fait la mise au point. Faites la mise au point (page 82). 2) Vous utilisez peut-être  (Macro) pour photographier un paysage ou un portrait. Utilisez l'autofocus pour les paysages et les portraits (page 82). 3) Vous essayez peut-être d'utiliser l'autofocus ou  (Infini) alors que le sujet est très rapproché. Utilisez  (Macro) pour les gros-plans (page 82).
Bruit numérique sur les images.	1) La sensibilité a peut-être été augmentée automatiquement pour un sujet sombre et dans ce cas les risques de bruit numérique sont plus élevés. Utilisez une lampe ou autre chose pour éclairer le sujet. 2) Vous avez peut-être essayé de prendre des photos dans un lieu sombre avec  , ce qui a pour effet d'augmenter le bruit numérique et de rendre l'image moins fine. Dans ce cas, changez le mode de flash (page 45) ou utilisez des lampes pour améliorer l'éclairage.
L'image enregistrée n'a pas été sauvegardée.	1) L'appareil photo a peut-être été mis hors service avant la fin de la sauvegarde et l'image n'a pas pu être sauvegardée. Si l'indicateur de batterie indique  , chargez la batterie le plus vite possible (page 19). 2) Vous avez peut-être retiré la carte mémoire de l'appareil photo avant la fin de la sauvegarde et l'image n'a pas pu être sauvegardée. Ne retirez pas la carte mémoire avant la fin de la sauvegarde.

Problème	Cause possible et mesure recommandée
Bien que l'éclairage soit lumineux, les visages des personnes sur l'image sont sombres.	La lumière n'atteint pas suffisamment les personnes. Sélectionnez [L] (flash activé) comme mode de flash pour utiliser le flash synchronisé sur la lumière du jour (page 45), ou bien augmenter l'indice de lamination du côté + (page 40).
Les photos de nuit ne ressortent pas bien.	Utilisez les scènes BEST SHOT suivantes (page 66) pour la prise de vue nocturne : <ul style="list-style-type: none"> • Scène de nuit série (pour photographier des paysages nocturnes seulement) ; • Scène de nuit Portrait (pour photographier des personnes devant un paysage nocturne).
Les sujets sont trop sombres lors de prises de vue au bord de la mer ou sur la neige.	La lumière du soleil réfléchi par l'eau, le sable ou la neige peut causer une surexposition des images. Sélectionnez [L] (flash activé) comme mode de flash pour utiliser le flash synchronisé sur la lumière du jour (page 45), ou bien augmenter l'indice de lamination du côté + (page 40).
Le zoom numérique (y compris le zoom HD) ne fonctionne pas. La barre de zoom n'indique le zoom que jusqu'à un rapport de 5,0.	Le zoom numérique est peut-être désactivé. Activez le zoom numérique (page 92).
L'image n'est pas nette pendant l'enregistrement d'une séquence vidéo.	<ol style="list-style-type: none"> 1) La mise au point n'est peut-être pas possible parce que le sujet est hors de la plage de mise au point. Restez dans la plage de l'appareil photo. 2) L'objectif est peut-être sale. Nettoyez l'objectif (page 165). 3) La mise au point est fixe pendant l'enregistrement d'une séquence vidéo.
Lecture	
La couleur de l'image lors de la lecture est différente de l'image affichée sur l'écran de contrôle lors de la prise de vue.	La lumière du soleil ou d'une autre source éclairait peut-être directement l'objectif lors de la prise de vue. Positionnez l'appareil photo de sorte que la lumière n'éclaire pas directement l'objectif.
Les images ne s'affichent pas.	L'appareil photo ne peut pas afficher les images enregistrées sur une carte mémoire avec un autre appareil photo numérique si elles ne sont pas de format DCF.
Les images ne peuvent pas être éditées (pendant le redimensionnement, le détourage, la rotation).	Il est impossible de corriger les types de photos suivantes : <ul style="list-style-type: none"> • Photos créées avec MOTION PRINT ; • Photos d'un groupe CS ; • Séquences vidéo ; • Photos enregistrées avec un autre appareil photo.

Problème	Cause possible et mesure recommandée
Autre	
Les mauvaises date et heure sont affichées, ou bien les mauvaises date et heure sont sauvegardées avec les données d'images.	La date et l'heure n'avaient pas été réglées correctement. Corrigez la date et l'heure (page 153).
Les messages affichés ne sont pas dans la bonne langue.	La langue sélectionnée pour l'affichage n'est pas la bonne. Changez le réglage de la langue (page 154).
Les images ne peuvent pas être transférées par une connexion USB.	<ol style="list-style-type: none"> 1) Le câble USB n'est peut-être pas relié correctement. Vérifiez toutes les liaisons. 2) Le mauvais protocole de communication USB est sélectionné. Sélectionnez le protocole de communication USB adapté au type d'appareil raccordé (pages 132, 141). 3) Si l'appareil photo n'est pas en service, mettez-le en service. 4) Votre ordinateur ne pourra peut-être pas reconnaître l'appareil photo si celui-ci est raccordé par un concentrateur USB. Raccordez-le toujours directement au port USB de votre ordinateur.
L'écran de sélection de langue apparaît lorsque l'appareil photo est en service.	<ol style="list-style-type: none"> 1) Vous n'avez pas paramétré l'appareil photo après l'achat ou bien la batterie est restée vide dans l'appareil photo. Effectuez les réglages corrects (pages 20, 154). 2) Problème éventuel au niveau des données enregistrées dans la mémoire de l'appareil photo. Dans ce cas, effectuez une réinitialisation pour rétablir les réglages par défaut de l'appareil photo (page 158). Ensuite réglez chaque paramètre. Si l'écran de sélection de langue ne réapparaît pas lorsque vous mettez l'appareil photo en service, cela signifie que les données de gestion de la mémoire de l'appareil photo ont été restaurées. Si le même message apparaît après la mise en service de l'appareil photo, contactez votre revendeur ou un service après-vente agréé CASIO.
L'heure et la date spécifiées après l'achat de l'appareil photo sont revenues à leurs réglages par défaut lorsque vous avez retiré la batterie de l'appareil photo.	Insérez la batterie dans l'appareil photo et réglez de nouveau l'heure et la date (page 20). Ne retirez pas la batterie de l'appareil photo dans les 24 heures qui suivent le réglage de l'heure et de la date. Ensuite, les réglages ne seront pas réinitialisés si vous retirez la batterie.

ALERT	La protection de l'appareil photo s'est peut-être activée parce que la température de l'appareil photo était trop élevée. Dans ce cas, mettez l'appareil photo hors service et attendez qu'il refroidisse avant de le réutiliser.
Batterie faible	La charge de la batterie est faible.
App pas en attente. Recadrez l'image.	Le cadrage du sujet sortant ou entrant n'a pas été possible pour une raison quelconque et l'appareil photo ne peut pas se mettre en attente d'enregistrement. Essayez un nouvelle fois (page 75).
Localisation fichier impossible.	L'image spécifiée avec le paramètre « Image » du diaporama ne peut pas être trouvée. Changez le réglage « Image » (page 108) et essayez de nouveau.
Enregistrement autres fichiers impossible.	Vous essayez de sauvegarder une scène BEST SHOT personnalisée dans le dossier « SCENE » alors que le dossier contient déjà 999 scènes personnalisées.
ERREUR carte	<p>Problème de carte mémoire. Mettez l'appareil photo hors service, retirez la carte mémoire et réinsérez-la dans l'appareil photo. Si ce message réapparaît lorsque l'appareil photo est remis en service, formatez la carte mémoire (page 158).</p> <p> IMPORTANT !</p> <ul style="list-style-type: none"> Le formatage d'une carte mémoire supprime tous ses fichiers. Avant le formatage, essayez de transférer les fichiers pouvant être récupérés sur un ordinateur ou sur un autre dispositif de stockage.
Vérifier connexions !	Vous essayez de raccorder l'appareil photo à une imprimante alors que les réglages USB de l'appareil photo ne sont pas compatibles avec le système USB de l'imprimante (page 122).
Batterie faible, fichier non sauvegardé	La charge de la batterie est faible et le fichier d'image n'a pas pu être sauvegardé.
Création dossier impossible	Vous essayez d'enregistrer un fichier alors qu'il y a déjà 9999 fichiers dans le 999e dossier. Si vous voulez enregistrer d'autres fichiers, supprimez ceux dont vous n'avez plus besoin (page 32).

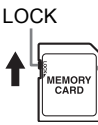
Transfert images en cours. Arrêter transfert et éteindre ?	Vous essayez de mettre l'appareil photo hors service pendant le transfert de données d'images avec la carte Eye-Fi (page 145).
ERREUR D'OBJECTIF	Ce message apparaît et l'appareil photo s'éteint lorsque l'objectif effectue une opération inattendue. Si le même message apparaît après la mise en service de l'appareil photo, contactez un service après-vente agréé CASIO ou votre revendeur.
ERREUR D'OBJECTIF 2	Le bloc de l'antibougé ne fonctionne peut-être pas correctement. Si le même message apparaît encore après la mise sous tension, contactez votre revendeur ou un service après-vente CASIO.
Mettre papier !	Tout le papier a été utilisé pendant l'impression.
Mémoire pleine	La mémoire est pleine d'images enregistrées et/ou de fichiers sauvegardés lors de l'édition des images. Lors de la prise de vue en obturation continue avec préenregistrement, ce message indique que l'espace disponible en mémoire n'est pas suffisant pour l'enregistrement de toutes les photos préenregistrées. Supprimez les fichiers dont vous n'avez plus besoin (page 32).
Erreur impression	Une erreur s'est produite pendant l'impression. <ul style="list-style-type: none"> • L'imprimante est hors service. • L'imprimante a engendré une erreur, etc.
Erreur enregistrement	Pour une raison quelconque l'image n'a pas pu être compressée pendant le stockage des données d'image. Reprenez l'image.
SYSTEM ERROR	Le système de l'appareil photo est défectueux. Contactez votre revendeur ou un service après-vente agréé CASIO.
Carte verrouillée	Le commutateur LOCK de la carte mémoire SD ou SDHC insérée dans l'appareil photo est en position de protection. Il n'est pas possible de stocker ou de supprimer des images lorsque la carte mémoire est protégée. <div style="float: right; text-align: center;"> <p>LOCK</p>  </div>
Aucun fichier	Il n'y a aucun fichier dans la mémoire de l'appareil photo ou sur la carte mémoire.
Pas d'images à imprimer. Spécifier DPOF.	Aucun fichier n'est spécifié actuellement pour l'impression. Effectuez les réglages DPOF nécessaires (page 125).

Aucune image à enregistrer.	La configuration que vous essayez de sauvegarder est celle d'une image qui ne peut pas être sauvegardée comme scène BEST SHOT.
Carte non formatée	La carte mémoire insérée dans l'appareil photo n'est pas formatée. Formatez la carte mémoire (page 158).
Lecture fichier impossible	Le fichier auquel vous essayez d'accéder est défectueux ou ne peut pas être lu par cet appareil photo.
Fonction inutilisable	<ul style="list-style-type: none"> • Vous essayez de copier des images de la mémoire de l'appareil photo sur une carte mémoire alors qu'il n'y a pas de carte mémoire dans l'appareil photo (page 120). • Vous essayez de diviser un groupe CS alors que le fichier affiché n'est pas un groupe CS (page 103).

Nombre de photos/Temps d'enregistrement de séquences vidéo

Photos

Taille de l'image (Pixels)	Qualité de l'image	Taille approximative du fichier d'image	Capacité de la mémoire de l'appareil pour l'enregistrement de photos	Capacité de la carte mémoire SD (1 Go) pour l'enregistrement de photos
9 M (3456×2592)	Fine	5,66 Mo	5	170
	Normal	3,0 Mo	10	322
	Economique	2,02 Mo	15	478
3:2 (3456×2304)	Fine	4,94 Mo	6	195
	Normal	2,64 Mo	11	366
	Economique	1,78 Mo	17	543
16:9 (3456×1944)	Fine	4,04 Mo	8	239
	Normal	2,18 Mo	14	443
	Economique	1,48 Mo	20	653
6 M (2816×2112)	Fine	3,48 Mo	9	277
	Normal	1,89 Mo	16	511
	Economique	1,3 Mo	23	743
4 M (2304×1728)	Fine	2,5 Mo	12	386
	Normal	1,4 Mo	21	690
	Economique	900 Ko	33	1074
2 M (1600×1200)	Fine	1,26 Mo	23	767
	Normal	790 Ko	37	1224
	Economique	470 Ko	62	2056
VGA (640×480)	Fine	330 Ko	88	2929
	Normal	190 Ko	152	5086
	Economique	140 Ko	206	6903

Séquences vidéo

Mode Séquence vidéo	Qualité de l'image (Pixels) / (Audio)	Vitesse approximative des données (Débit d'images)	Capacité de la mémoire de l'appareil pour l'enregistrement de séquences	Capacité de la carte mémoire SD (1 Go) pour l'enregistrement de séquences	Taille de fichier d'une séquence de 1 minute
HD/STD	HD 1280×720 (Mono)	30 mégabits/seconde (30 images/seconde)	8 secondes	4 minutes 22 secondes	225 Mo
	STD 640×480 (Mono)	10 mégabits/seconde (30 images/seconde)	26 secondes	12 minutes 57 secondes	75 Mo
HS	210 fps 480×360 (Sans son)	50 mégabits/seconde (210 images/seconde)	5 secondes	2 minutes 38 secondes	375 Mo
	420 fps 224×168 (Sans son)	50 mégabits/seconde (420 images/seconde)	5 secondes	2 minutes 38 secondes	375 Mo
	1000 fps 224×64 (Sans son)	25 mégabits/seconde (1000 images/seconde)	10 secondes	5 minutes 14 secondes	187,5 Mo
	30-210 fps 480×360 (Sans son)	7,1 mégabits/seconde (30 images/seconde) 50 mégabits/seconde (210 images/seconde)	37 secondes*	18 minutes 28 secondes*	53 Mo*

Mode Séquence vidéo	Qualité de l'image (Pixels) / (Audio)	Taille maximale du fichier	Vitesse approximative des données (Débit d'images)	Capacité de la mémoire de l'appareil pour l'enregistrement de séquences	Carte mémoire SD (Temps d'enregistrement maximal par enregistrement)
Mode de capture YouTube	YouTube (HS210 fps) 480×360 (Sans son)	Taille maximale de la séquence vidéo : 1024 Mo (ou 10 minutes)	50 mégabits/seconde (210 images/seconde)	5 secondes	15 secondes
	YouTube (HS420 fps) 224×168 (Sans son)		50 mégabits/seconde (420 images/seconde)	5 secondes	15 secondes
	YouTube (HS1000 fps) 224×64 (Sans son)		25 mégabits/seconde (1000 images/seconde)	10 secondes	18 secondes
	YouTube (HS30-210 fps) 480×360 (Sans son)		7,1 mégabits/seconde (30 images/seconde) 50 mégabits/seconde (210 images/seconde)	37 secondes*	1 minute 54 secondes*
	YouTube (HD) (1280×720) (Mono)		30 mégabits/seconde (30 images/seconde)	8 secondes	26 secondes
	YouTube (STD) 640×480 (Mono)		10 mégabits/seconde (30 images/seconde)	26 secondes	1 minute 20 secondes

- Les capacités indiquées pour l'enregistrement de photos et de séquences sont approximatives et doivent être utilisées à titre de référence seulement. La capacité réelle dépend du contenu de l'image.
- Les tailles de fichiers et les débits de données indiqués sont approximatifs et doivent être utilisés à titre de référence seulement. Les valeurs réelles dépendent du type d'images prises.
- Les valeurs ci-dessus se basent sur l'emploi d'une carte mémoire SD PRO HIGH SPEED (Panasonic Corporation). Le nombre d'images pouvant être sauvegardées dépend du type de carte mémoire utilisée.
- Si la carte mémoire a une autre capacité, calculez le pourcentage par rapport à 1 Go pour obtenir le nombre d'images.
- Le temps qu'il faut pour lire une séquence vidéo ultrarapide est différent du temps qu'il faut pour l'enregistrer. Une séquence vidéo de 10 secondes enregistrée à 210 fps, par exemple, sera lue en 70 secondes.
- La durée de chaque séquence est de 10 minutes au maximum. L'enregistrement de la séquence s'arrête automatiquement au bout de 10 minutes.

* Temps enregistrable lorsque toute la séquence est enregistrée à 30 fps. Le temps d'enregistrement sera plus court si vous passez de 30 fps à 210 fps pendant la prise de vue.

Fiche technique

Format de fichier	Photos : JPEG (Exif Version 2.2) ; Norme DCF 1.0 ; Compatible DPOF Séquences vidéo: Motion JPEG AVI, son IMA-ADPCM (mono)
Support d'enregistrement	Mémoire de l'appareil (Zone de stockage des images : 31,9 Mo) SD/SDHC
Tailles des images enregistrées	Photos : 9 M (3456×2592), 3:2 (3456×2304), 16:9 (3456×1944), 6 M (2816×2112), 4 M (2304×1728), 2 M (1600×1200), VGA (640×480) Séquences vidéo: HD (1280×720 30 fps), HS210 (480×360 210 fps), HS420 (224×168 420 fps), HS1000 (224×64 1000 fps), HS30-210 (480×360 30-210 fps commutable), STD (640×480 30 fps)
Supprimer	1 fichier ; tous les fichiers Groupe CS ; Photos individuelles d'un groupe CS (avec protection de la mémoire)
Pixels efficaces	9,10 mégapixels
Capteur d'images	Taille : CMOS ultrarapide à pixels carrés 1/2,3e de pouce Total de pixels : 10,29 mégapixels
Objectif/ Longueur focale (Photos)	F3,6 (GA) à 4,5 (T) f= 6,42 à 32,1 mm (équivalent de 37 à 185 mm en format 35 mm) 9 lentilles en 7 groupes, lentille asphérique comprise
Zoom	Zoom optique 5X, zoom numérique 4X (20X avec le zoom optique) Zoom HD 27X maximum (avec le zoom optique, taille VGA)
Mise au point	Autofocus par détection du contraste • Modes de mise au point : Autofocus, Mise au point en macro, Panfocus, Infini, Mise au point manuelle • Zone AF : Ponctuelle, Libre, Poursuite ; avec éclairage AF
Plage de mise au point approximative (Photos) (De la surface de l'objectif)	Autofocus : 40 cm à ∞ (Grand angle) Mise au point en macro : 3 cm à 50 cm (Grand angle) Infini : ∞ (Grand angle) Mise au point manuelle : 3 cm à ∞ (Grand angle) * La plage est affectée par le zoom optique.
Mesure Lumière	Multizones, Pondérée centrée et Ponctuelle par le capteur d'images
Réglage de l'exposition	Programme EA

Correction de l'exposition	-2,0 EV à +2,0 EV (incréments de 1/3 EV)
Obturation	Obturateur électronique CMOS, obturateur mécanique
Vitesse d'obturation	Photo (Auto) : 1 à 1/1000e de seconde (1/40000e de seconde pour l'obturation en continu rapide seulement) Photo (Scène de nuit) : 4 à 1/1000e de seconde * Peut varier en fonction de la configuration de l'appareil photo.
Indice d'ouverture	F3,6 (GA) à F8,5 (GA) (Quand un filtre gris est utilisé) ; Ouverture changée par le zoom optique ou le mode d'enregistrement
Balance blancs	Auto, Lumière du jour, Temps couvert, Ombre, Jour Blanc Fluorescent, Lumière du jour Fluorescent, Tungstène, Manuelle
Sensibilité (Sensibilité standard en sortie)	Photos : Auto, équivalent à ISO 100, ISO 200, ISO 400, ISO 800, ISO 1600 Séquences vidéo : Auto
Retardateur	Temps de déclenchement approximatif : 10 secondes, 2 secondes, Triple retardateur (Le réglage du temps de déclenchement dépend du mode CS utilisé.)
Modes de flash	Auto, Désactivé, Activé, Réduction yeux rouges
Portée du flash (Sensibilité ISO : Auto)	0,1 m à 3,2 m (Grand angle) 0,6 m à 2,5 m (Téléobjectif) * La plage est affectée par le zoom optique.
Réglage de l'intensité du flash	-2, -1, 0, +1, +2
Temps de charge du flash	Approximativement 8 secondes (maximum)
Éclairage minimal lors de l'enregistrement de séquences vidéo	30 lx (Séquence HD/STD)
Enregistrement	Photos, Obturation en continu normale, Obturation en continu rapide, Préenregistrement (Obturation en continu), Vue au ralenti, Correction du retard, BEST SHOT, Détection de visages, Séquence vidéo ultrarapide (sans son), Séquence vidéo HD, Séquence vidéo STD, Préenregistrement (Séquence), Mode de capture YouTube, Stabilisation de l'image par décalage de CMOS
Écran de contrôle	Écran à cristaux liquides couleur TFT 2,7 pouces (Écran super clair) 230.400 (960×240) points
Fonctions d'indication de l'heure	Horloge numérique au quartz intégrée Date et heure : Enregistrées avec les données d'images Calendrier automatique : Jusqu'à 2049

Heure univers	162 villes dans 32 fuseaux horaires Nom de ville, date, heure, heure d'été
Bornes d'entrée/sortie	Port USB/AV, compatible USB Hi-Speed
Microphone	Mono
Haut-parleur	Mono
Alimentation	Batterie rechargeable au lithium-ion (NP-40) ×1

Autonomie approximative de la batterie

Toutes les valeurs suivantes représentent l'autonomie approximative à une température normale (23°C) jusqu'à la mise hors service de l'appareil photo. Ces valeurs ne sont pas garanties. L'autonomie de la batterie est plus courte à basses températures.

Nombre de photos (CIPA) (Temps de fonctionnement)*1	300 photos
Lecture en continu (Photos)*2	3 heures 20 minutes
Temps d'enregistrement de séquences vidéo en continu approximatif (Séquence vidéo ultrarapide)*3	2 heures
Temps d'enregistrement de séquences vidéo en continu approximatif (Séquence vidéo HD)*3	2 heures 10 minutes

- Batterie : NP-40 (Capacité nominale : 1300 mAh)
- Support d'enregistrement : Carte mémoire SD de 1 Go (PRO HIGH SPEED (Panasonic Corporation))
- Conditions de mesure

*1 Nombre de photos approximatif (CIPA) (Temps de fonctionnement)

Selon les normes de la CIPA (Camera and Imaging Products Association)
Température normale (23°C), écran éclairé, zoom entre gros-plan et téléobjectif toutes les 30 secondes, avec deux photos prises avec flash, mise hors service et remise en service toutes les 10 photos prises.

*2 Temps de lecture approximatif

Température normale (23°C), défilement d'une image toutes les 10 secondes environ

*3 Temps approximatif lorsqu'une carte mémoire SDHC de 16 Go est utilisée pour un cycle répété de 10 minutes d'enregistrement suivi de la suppression du fichier enregistré.

- Les valeurs ci-dessus sont valides dans le cas d'une batterie neuve et complètement chargée. Les charges répétées réduisent l'autonomie de la batterie.
- La fréquence d'utilisation du flash, du zoom, de l'obturation en continu rapide et de l'autofocus, ainsi que le temps d'utilisation de l'appareil photo ont une incidence importante sur le temps d'enregistrement et le nombre de photos disponibles.

Consommation	CC 3,7 V, approximativement 3,9 W
Dimensions	99,8 (L) × 58,5 (H) x 22,6 (P) mm
Poids	Approximativement 145 g (Sans la batterie et les accessoires fournis)

■ Batterie rechargeable au lithium-ion (NP-40)

Tension nominale	3,7 V
Capacité nominale	1300 mAh
Température de fonctionnement	0 à 40°C
Dimensions	38,5 (L) × 38,0 (H) × 9,3 (P) mm
Poids	Approximativement 34 g

■ Chargeur (BC-31L)

Alimentation entrée	100 à 240 V CA, 80 mA, 50/60 Hz
Alimentation sortie	CC 4,2 V 600 mA
Température de fonctionnement	5 à 35°C
Batterie compatible	Batterie rechargeable au lithium-ion (NP-40)
Temps de charge	150 minutes
Dimensions	55 (L) × 20 (H) × 86 (P) mm (sans les saillies)
Poids	Approximativement 58 g

CASIO®

CASIO COMPUTER CO.,LTD.
6-2, Hon-machi 1-chome
Shibuya-ku, Tokyo 151-8543, Japan