

Ovivo

OPTICS

www.ovio-optics.com

Objets pour diffraction et interférences
en microlithographie

A3000/3010/3015/3016/3020/3030/3035
A3100/A7015

Catégorie :

Composants optiques / fentes et trous

Caractéristiques :

- Jetons constitués d'une plaque de verre recouverte d'un masque de chrome
- Peu sensible au vieillissement et aux salissures
- Régularité des fentes : $1\ \mu\text{m}$
- Diamètre : 40 mm



Pour éviter la formation d'images de diffraction parasites, issues de la réflexion sur le dioptre de verre, il est important d'utiliser la face métallisée du côté des observations. Prendre garde à la réflexion du laser sur la surface métallique (utiliser un support stable pour le jeton).

Reseau triple : **A3100**

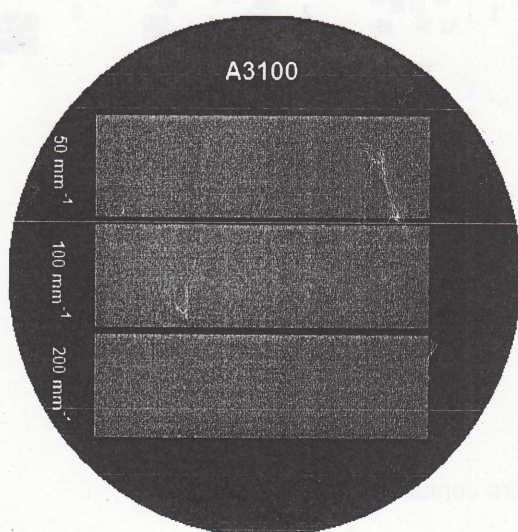

Fentes et fils de diffraction : **A3015**

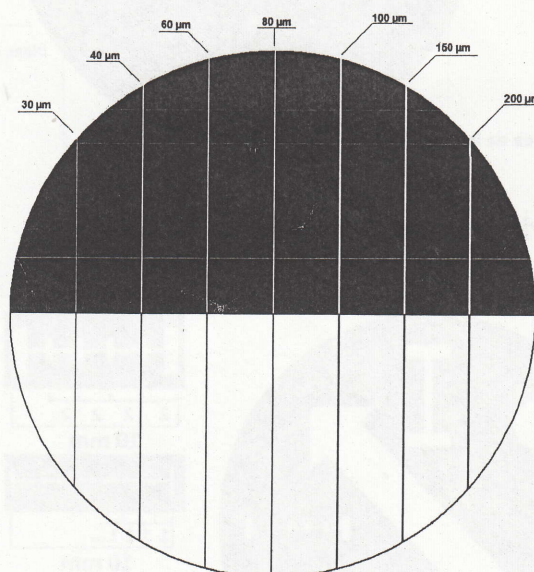

Espacement 5mm

A noter que la surface réfléchissante en chrome permet également l'observation d'une figure de diffraction réfléchie.

Fentes d'Young :

A3020

Fentes multiples : **A3030**

Diffraction/Interf. : **A3016/A3106**

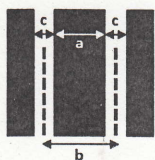
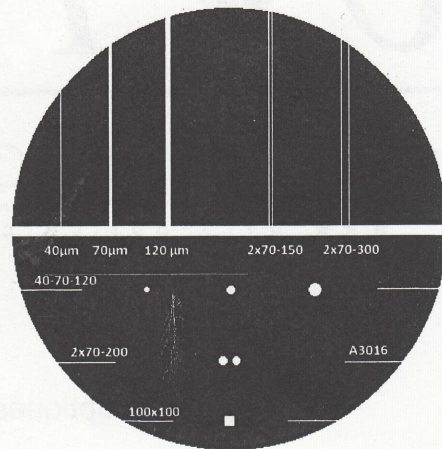
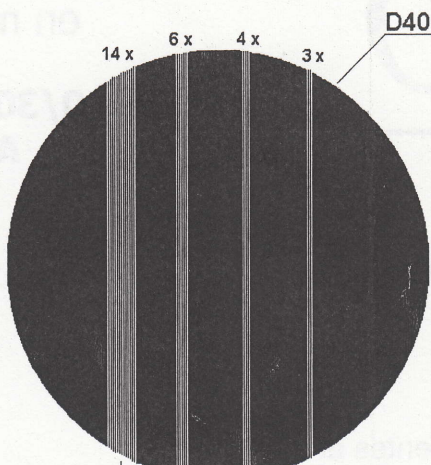
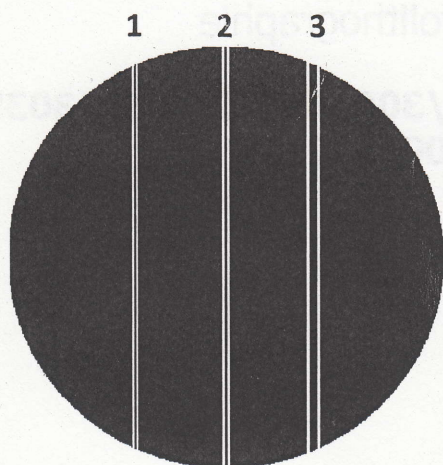

	1	2	3
a	130 µm	230 µm	430 µm
b	200 µm	300 µm	500 µm
c	70 µm	70 µm	70 µm

Largeur 40 µm
Espacement 100 µm

Diffraction par des trous: **A3000**

Détermination de micro-objets : **A3035**

Trous d'Young (trous doubles)

Chaque trou de diamètre 50 µm
1ère paire : espacement 100 µm
2ème paire : espacement 200 µm
3ème paire : espacement 400 µm

Trous simples

diamètres :
20, 30, 50, 100, 200 et 500 µm

Formes à angle droit

Carré de 70x70 µm
Carré de 200x200 µm
Rectangle de 70x200 µm

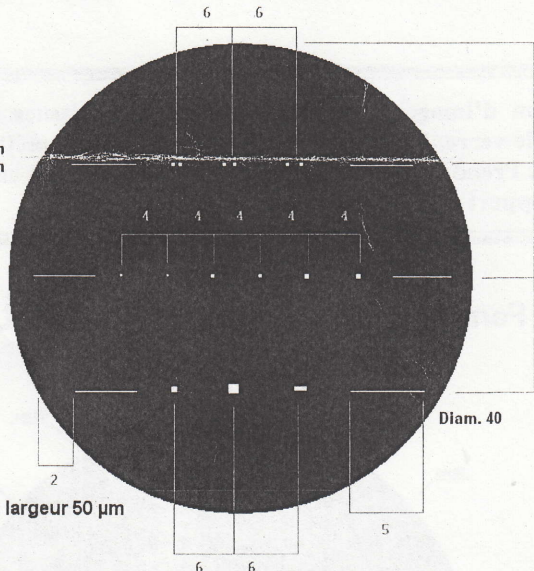

Lignes de largeur 50 µm

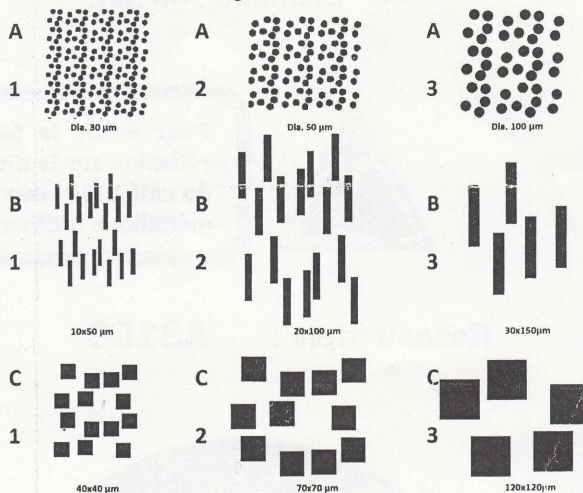

Objet géométrique de précision: **A7015**

Disque D. 5 mm

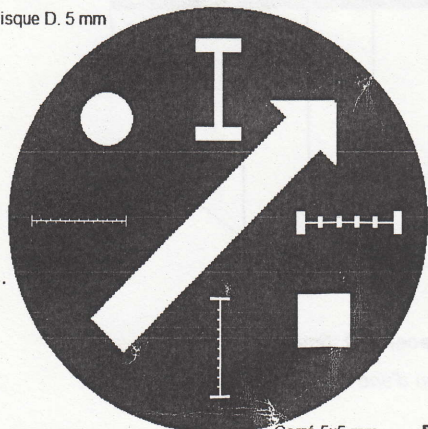

Flèche Longueur totale = 30 mm

Carré 5x5 mm

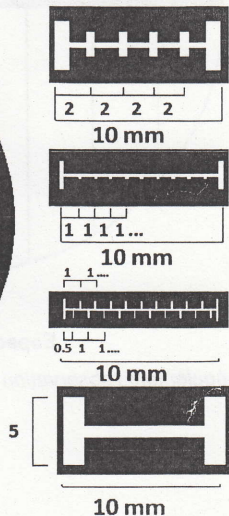

Votre contact technique permanent :

contact@ovio-optics.com